

## 連絡事項 ※案

### 1、大会日程（体育館開場時刻は3日間とも8:15です。※補助員は事前に入館します）

岡谷市民総合体育館(スワンドーム・東体育館)（8面・6面）

#### 《12月1日(木)》

8:30～9:30 練習

◇8:30～8:45 南信地区 ◇8:45～9:00 中信地区

◇9:00～9:15 東信地区 ◇9:15～9:30 北信地区

9:00～ 監督会議（スワンドーム 1F 会議室）

9:40～ 開会式 ※フロアでの開会式は行わず、観客席での開会式・諸連絡

10:10～ 競技開始 男女学校対抗 試合番号 1～20まで（ベスト4まで）

#### 《12月2日(金)》

8:30～9:00 練習 男女団体ベスト4(スワンドーム)、個人戦出場者(スワンドーム・東体育館)

※個人戦出場者の練習は、下記の通り学校対抗終了後にも設けています。

9:10～ 競技開始 男女学校対抗決勝まで。男女ダブルス決勝・代表決定戦まで  
学校対抗決勝戦終了後、個人戦出場者の練習(30分間)

#### 《12月3日(土)》

8:30～9:30 練習（初日と同じ時間割で実施）

9:45～ 競技開始 男女シングルス決勝・代表決定戦まで

### 2、注意事項

(1) 各校で(公財)日本バドミントン協会競技規則・公認審判員規程を精読しておいて下さい。

(2) 以下の項目について監督コーチ選手に周知徹底しておいて下さい。

- ・インターバル以外のタイムはありません。鼻血・コンタクトレンズ落下等の事故の場合は中断をする場合があります（競技役員長が判断します）。脚のけいれんは事故ではないのでタイムや中断は認められません。直ちにプレーの継続または棄権のどちらかの選択をしなければなりません。

- ・団体戦及び個人戦でコート後方にコーチングシートを2脚準備します。コーチングシートを利用できるのは原則監督またはコーチ（指導者）とします。コーチングシートで、アドバイスのためにプレーを中断させることはできません。また、インターバル中のアドバイスはコートサイドに移動して行って下さい。インプレー中のコート間の移動は避けること。コーチングシート・ベンチでのモバイル機器の使用は禁止とします。

- ・フロア内での密集を避けるため、団体戦では、両チーム集合挨拶ののち、マッチを行う選手以外は、観客席へ戻ります。次のマッチの選手は、フロア脇の待機スペースで準備をし、前のマッチ終了後すぐにコートへ入るようにして下さい。

- ・コーチの服装はマッチにふさわしいものとして下さい。

- ・本部が見苦しいと判断した服装等についてはその場で直してもらいますので、各高校で事前に指導をお願いします。背面プリントは鮮明に見える色として下さい。

- ・染髪・ピアス装着等のないよう各校でご指導をお願いします。
- ・東体育館は競技時以外は練習可能ですが、地区コート割りに従って使用してください。
- ・体育館内でのストロボ撮影は禁止です。
- ・学校対抗戦の選手・マネージャー・監督・コーチの交代は監督会議の了承で認められます。監督会議までに本部に変更届を提出して下さい。交替選手は、高体連登録、協会登録済みのこと。選手・マネージャーの追加は認められません。
- ・個人戦の選手変更はいかなる理由でも認められません。

### 3、その他

- (1) シャトルは、ヨネックス ニューオフィシャル2番を使用します。飛び方について、折る必要がある場合は、本部で判断して統一して折りますので、選手の判断で折らないようにして下さい。
- (2) 練習コート割りは地区割に従って行って下さい。詳細は各地区委員長にお問い合わせください。開場時刻 8:15、会場練習開始時刻は 8:30 です。出来るだけ、各地区の練習開始時間に合わせて入場して下さい。
- (3) 学校対抗戦 1 回戦のオーダー用紙を、監督会議前に配布しますので、できるだけ早く記入して提出していただくようにお願いします。
- (4) 個人戦の試合前練習は3分間行えます。ダブルスはパートナーと、シングルスは対戦相手と行います。シングルスの時の練習シャトルは本部より中古を提供します。
- (5) 学校対抗戦の試合前練習は各マッチ前に3分間行います。
- (6) 首、袖の下、短パンの下から見えるアンダーウェアを着用する場合は、日本協会審査合格品とします。
- (7) 活動報告書 B 表(賠償責任補償制度)について、顧問の先生は別紙をご確認いただき、クラウド上に参加人数を入力するようにしてください。今年度より用紙での提出はありません。
- (8) ゴミは各校で責任を持って持ち帰って下さい。
- (9) 体育館では上履きの区別をきちんとしてください。玄関に置かずに、2階席に持ち込んで下さい。
- (10) 学校対抗男女各上位 2 チーム、個人単複男女各上位 3 名、3 組は、令和 5 年 1 月 20 日(金)~22 日(日)に富山県高岡市(竹平記念体育館)で開催される、全国高等学校選抜大会北信越予選会に出場します。

#### 4. 新型コロナウイルス感染症予防対策

新型コロナウイルス感染症予防対策として、今大会も無観客での実施といたします。

会場の収容人数の関係も含め、顧問の先生方には送迎等ご負担をお掛けすることも多いと思いますが下記をご理解ご協力をお願いいたします。

- (1)大会参加に当たって、県高体連より発行されている、「新型コロナウイルス感染症に係るガイドライン」をご確認下さい。
- (2) 大会会場の密を回避するために、大会参加者は、学校対抗においては原則大会出場登録選手のみとします。ただし、審判や撮影係等が必要な場合は若干名の入場を認めます。個人戦は審判ができる人数での参加をお願いいたします。足りない場合は補助員で審判をします。保護者等の観戦はご遠慮下さい。ただし、写真業者、チームトレーナー等が入場希望の場合は、事前に地区委員長にご連絡いただき、当日、体調チェックシート(個人用)をご提出下さい。
- (3)参加者は、毎朝、体調チェックを行い、顧問の先生は、参加者の体調を確認の上、参加日は毎日、受付で体調チェックシートをご提出下さい。発熱等の症状がある場合は参加をご遠慮下さい。
- (4)会場の入口、フロアの入口での手指消毒の徹底をお願いいたします。
- (5)原則、プレーヤー以外はマスクを着用して下さい。
- (6)円陣、大声での応援は控えて下さい。拍手での応援にしてください。
- (7)会場では、可能な限り常時換気を行います。マッチ中であっても中断し、定期的な全面換気を行います。
- (8)コートサイドの籠は置きませんので、選手はバッグ等を準備し、コートサイドに置いて下さい。
- (9)昼食は、可能な限り屋外でとるようにして下さい。
- (10)各校、負けてしまった場合は、敗者審判をした後、速やかに退館をお願いします。
- (11)最終日に一斉の表彰式、閉会式は実施しません。表彰は、受賞者確定後、速やかに表彰を行います。
- (12)観客席は、後日、地区ごと指定をしますので、地区割りに合わせて使用下さい。
- (13)各学校で、消毒用シートなどを準備いただき、必要に応じ消毒をお願いいたします。
- (14)その他、変更・追加連絡等ありましたら、追って連絡をいたします。また、ご不明な点等ありましたら地区委員長へ連絡をお願いいたします。

以上 ご確認いただき、ご理解ご協力ををお願いいたします。

## スワンドーム（8面）・東体育館（6面）

時刻・コート	スワンドーム							東体育館						
	1	2	3	4	5	6	7	8	9	10	11	12	13	14
10:10～	BT1	BT1	BT2	BT2	BT3	BT3	GT1	GT1	GT2	GT2	GT3	GT3	GT4	GT4
	BT4～8							GT9		GT5～8				
	BT9～20			GT10～16										
	BT17～20			GT17～20										
大会一日目														

原則、複数面展開で行います。男女共、スワン・スワン・東体育館の空きコートへの流し込みとなります。進行上、男子が東体育館で試合を行うこともあります。

9:10～	BT21	BT21	BT22	BT22	BT21	GT21	GT21	GT22	GT22						
	BT23		GT23												
大会二日目	学校対抗終了後30分間休憩（個人戦会場練習）														
	BD1	BD2	BD3	BD4	BD5	BD6	BD7	BD8	GD1	GD2	GD3	GD4	GD5	GD6	
	BD9		BD10	BD11	BD12	GD9	GD10	GD11	GD12	GD7	GD8				
	BD13		BD14	GD13		GD14									
	BD15		GD15												

9:45～	BS1	BS2	BS3	BS4	BS5	BS6	BS7	BS8	GS1	GS2	GS3	GS4	GS5	GS6
	BS9	BS10	BS11	BS12	BS13	BS14	BS15	BS16	GS7	GS8	GS9	GS10	GS11	GS12
	BS17		BS18	BS19	BS20	GS17	GS18	GS19	GS20	GS13 GS14 GS15 GS16				
	BS21	BS22	BS23	BS24	GS21	GS22	GS23	GS24						
	BS25	BS26	BS27	BS28	GS25	GS26	GS27	GS28						
	BS29		BS30	GS29		GS30								
	BS31		GS31											
大会三日目														

試合コートと開始時刻は目安です。開始時刻が早まる場合もあります。館内放送に注意して準備をして下さい  
縦線のない部分は空いたコートに入ります。

# 大会当日の朝の練習コート地区別割り (岡谷市民総合体育館)

《1日目・3日目》

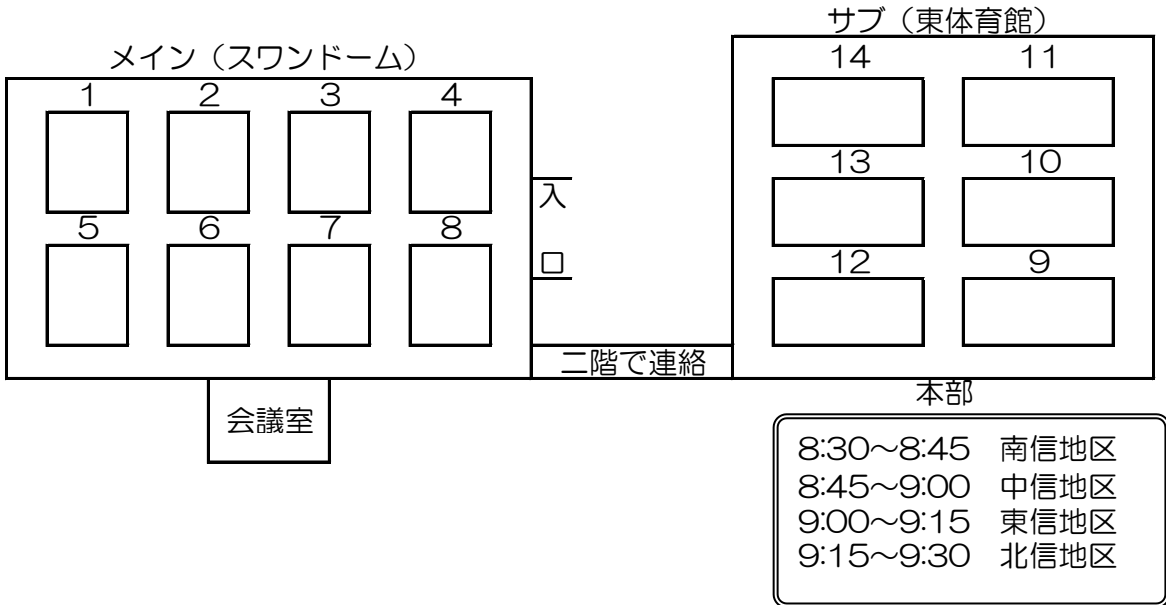

《2日目》 8:30~9:00 ※学校対抗ベスト4 東体育館は、個人戦練習コート

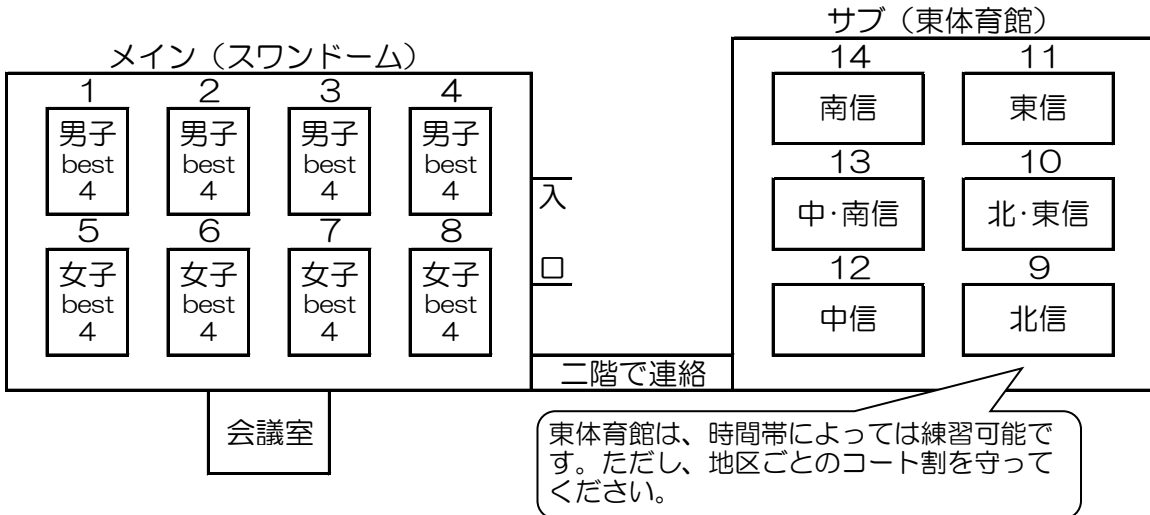

《2日目》 学校対抗終了後、個人戦練習コート

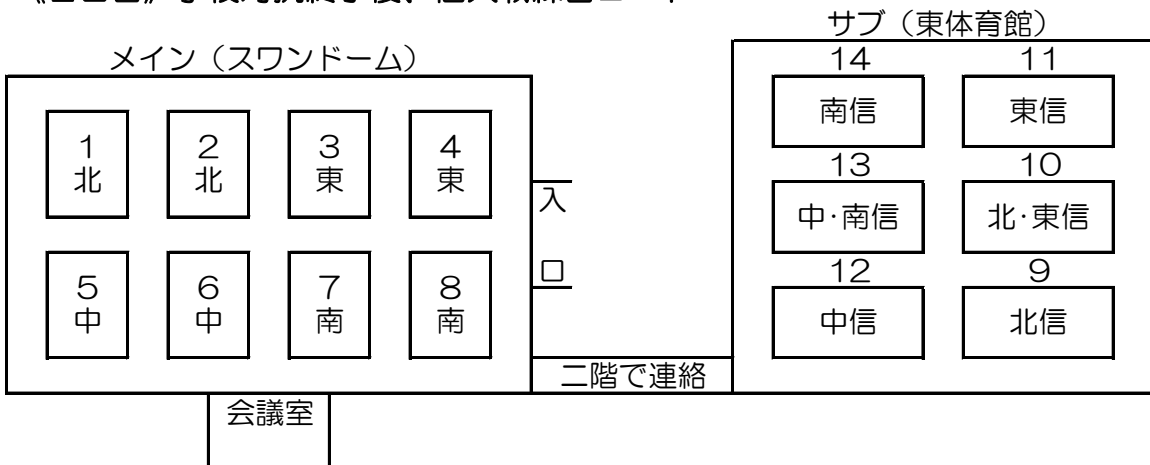

《3日目》 初日と同様の地区ごとの練習です

### 男子学校対抗

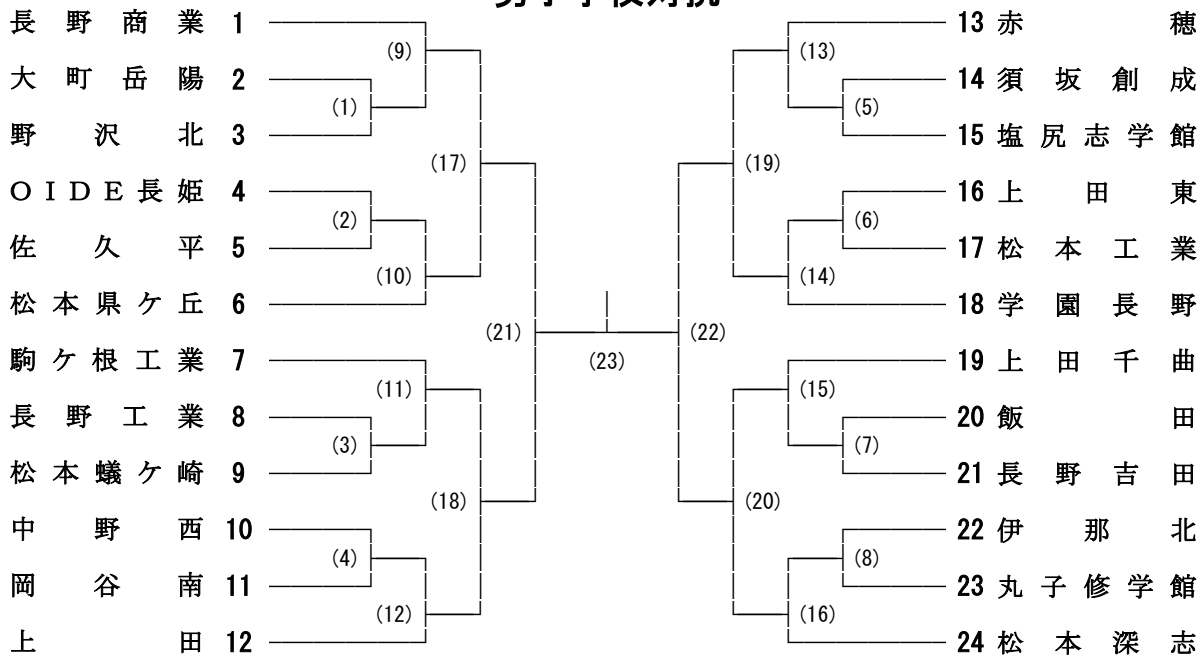

### 男子ダブルス

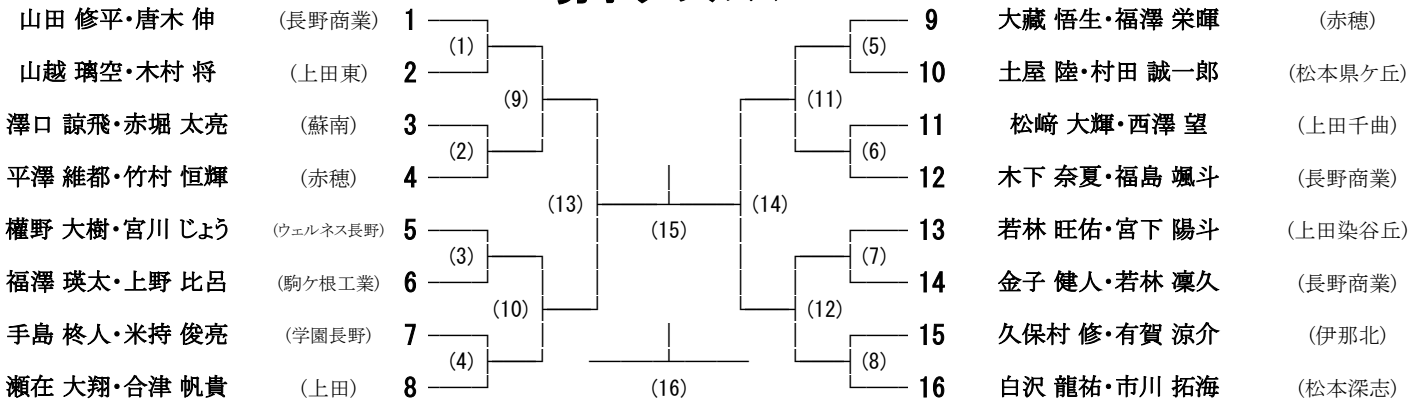

### 男子シングルス

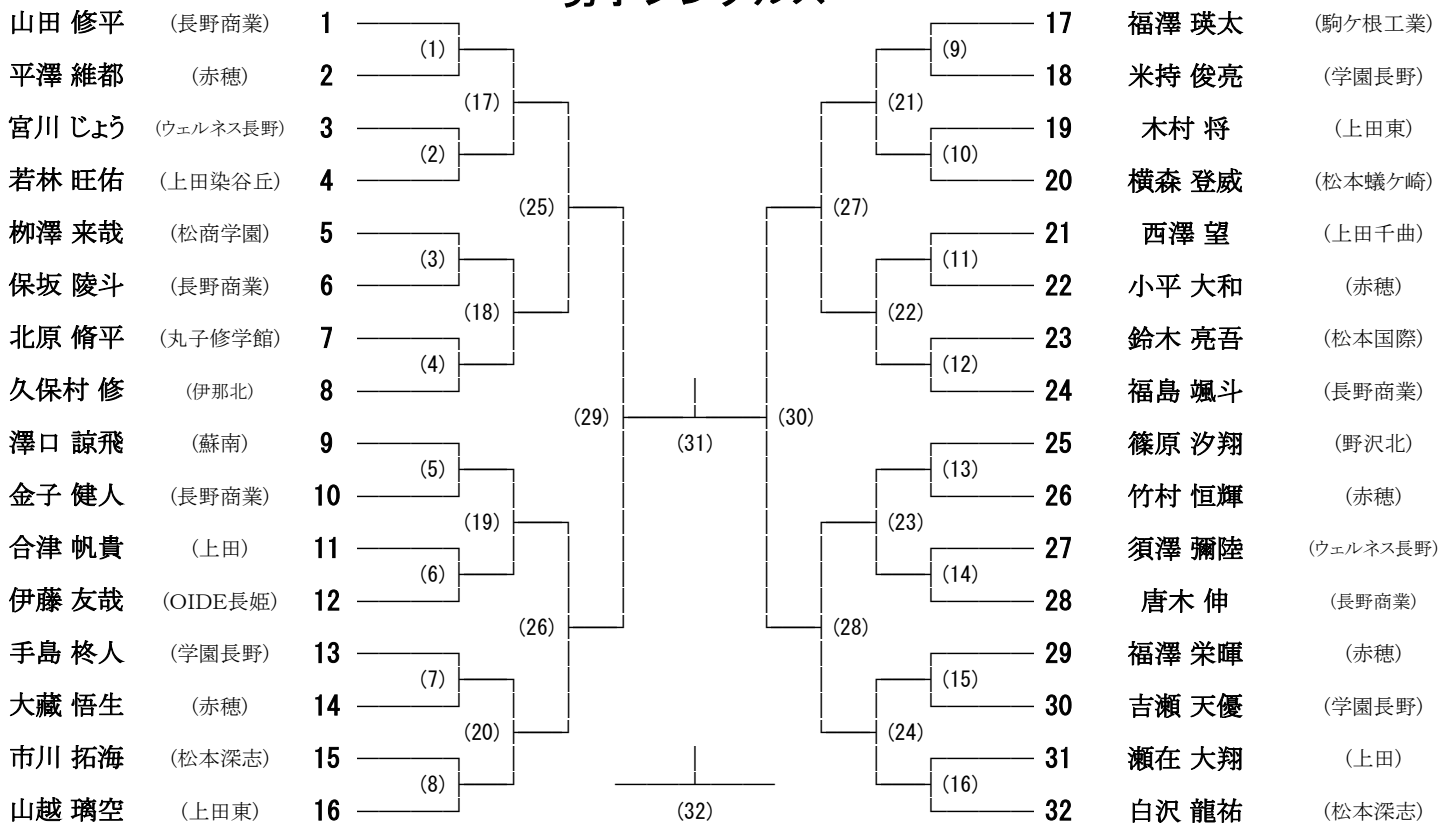

### 女子学校対抗

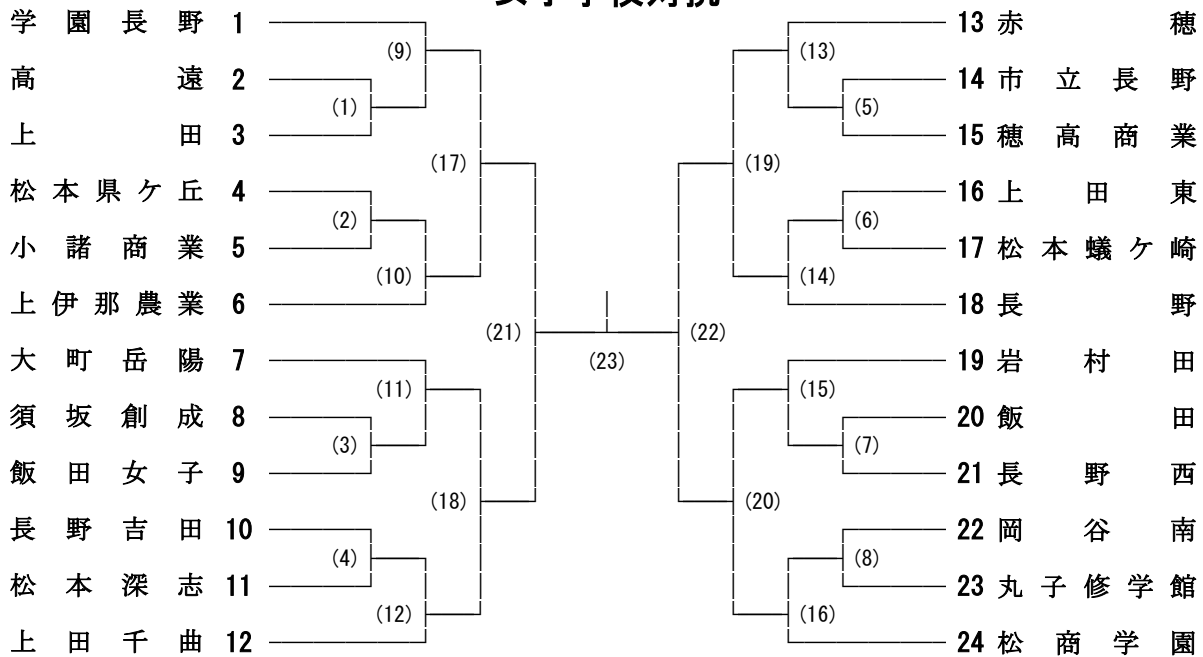

### 女子ダブルス

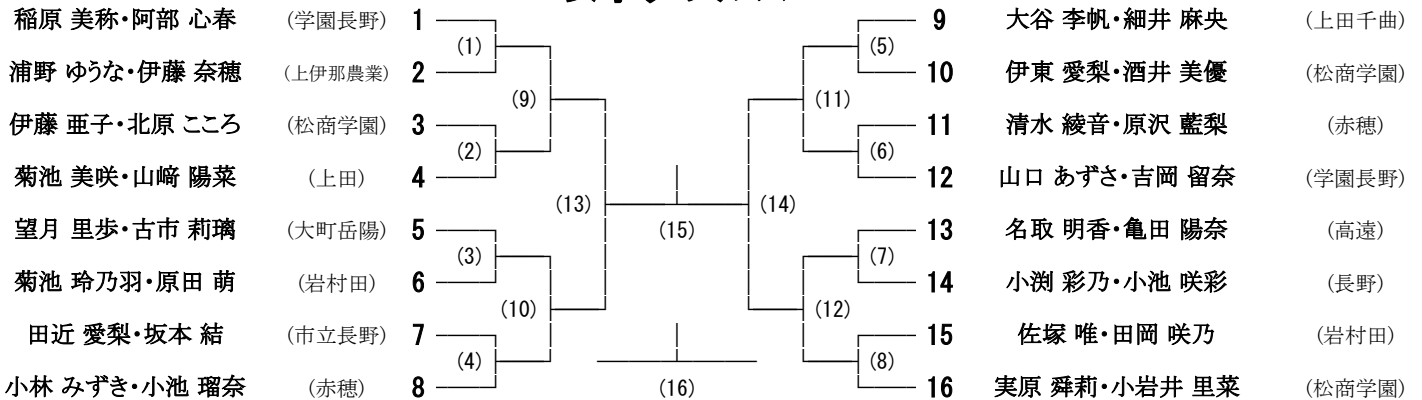

### 女子シングルス

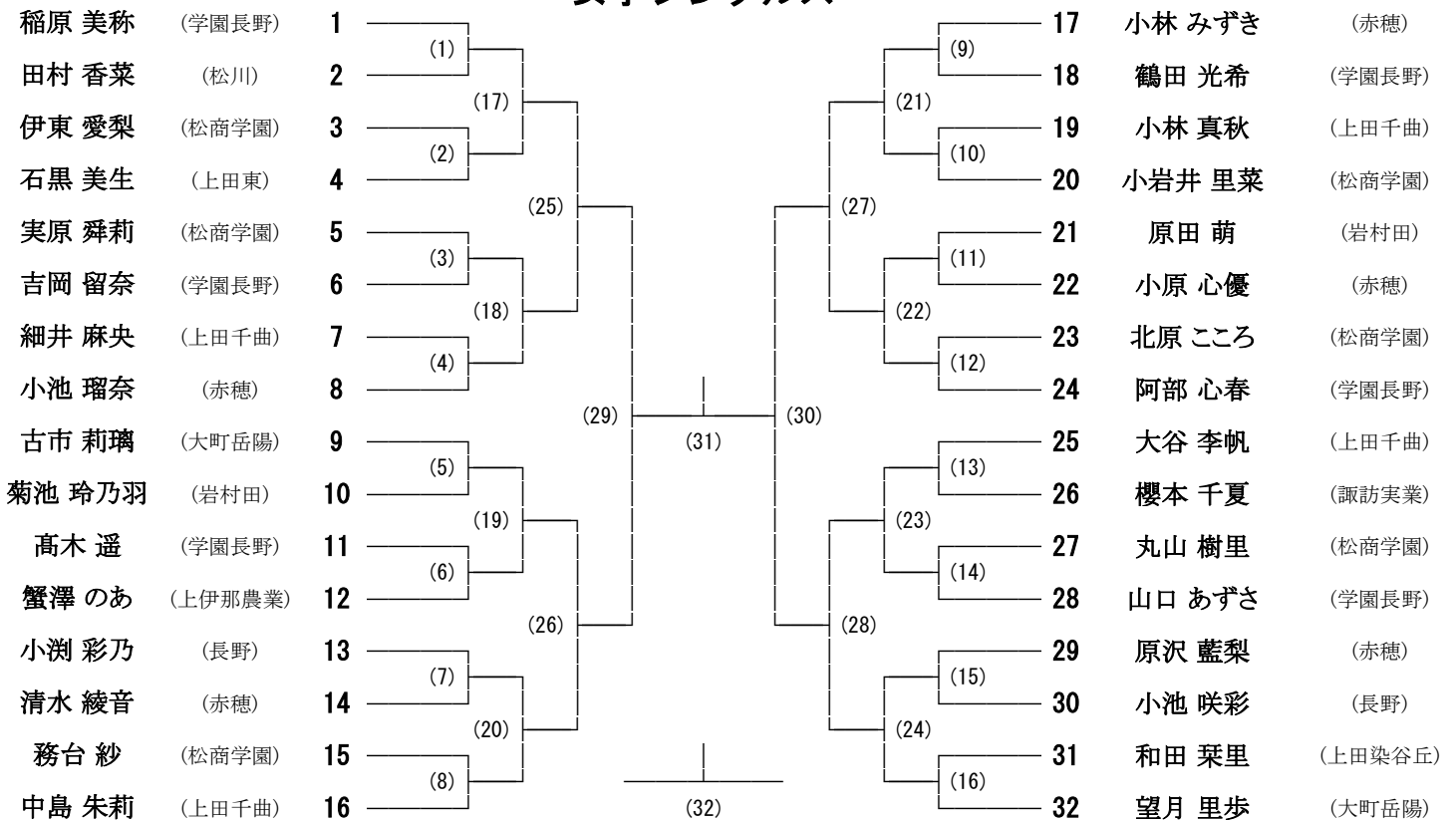

男子参加者一覧

北信

東信

学校対抗	1 長野商業	主	山田 修平	2	唐木 伸	2	福島 颯斗	2	木下 奈夏	2	保坂 陵斗	1	若林 凜久	1	金子 健人	1	
	監督	小山 智之															
	コーチ	手塚 光好															
	マネージャ	荻原 祥太	2														
	2 学園長野	主	吉瀬 天優	2	手島 柊人	2	中澤 飛翔	2	米持 俊亮	1	尾澤 憐	1					
	監督	須賀 健太郎															
コーチ	倉島 克実																
マネージャ	松崎 孝輔																
3 長野吉田	主	塩入 駿	2	水品 勇吾	2	伊東 陽名大	2	和田 大輝	2	古澤 怜也	1	山本 凌誠	2	小林 亮太	2		
監督	高城 浩文																
コーチ	伊藤 雅之																
マネージャ	稲田 文人	2															
3 中野西	主	山崎 朔也	2	遠山 大道	2	宮入 拓夢	1	田中 琥太郎	1	山本 幸	1	久保 知也	1	佐藤 凌成	1		
監督	川島 敬吾																
コーチ	堀田 拓海																
マネージャ	浅野 優太	2															
5 長野工業	主	岡田 羽琉	2	倉石 蘭丸	2	坂本 晴哉	2	日下部 見生	2	半藤 槇	2	宮入 郷綺	2	柳沢 陸葵	1		
監督	柳原 俊之																
コーチ	宮坂 正樹																
マネージャ	佐藤 蓮	2															
5 須坂創成	主	岡島 亮太	2	藤田 昊輝	2	岩崎 竣莉	2	上條 達暉	2	北山 拓也	2	柳沢 竜雅	1	滝沢 優斗	1		
監督	藤澤 直方																
コーチ	湯本 光彦																
マネージャ	藤木 駿	2															

学校対抗	1 上田	主	瀬在 大翔	2	翠川 太陽	2	桐澤 太陽	2	佐藤 祐誠	2	合津 帆貴	1	矢島 成深	2	丸山 純平	2	
	監督	御子柴 恭介															
	コーチ	菊池 行洋															
	マネージャ	近藤 大翔	2														
	2 上田千曲	主	松崎 大輝	2	山口 和也	2	小嶋 智暉	2	澤井 玲士	2	滝沢 宥	2	中村 侑亮	2	西澤 望	1	
	監督	神林 務															
コーチ	清水 達郎																
マネージャ	小林 遼紀	2															
3 上田東	主	木村 将	2	松澤 虎太郎	2	神戸 勇輝	2	堺澤 斗弥	2	古川 翔	2	荻原 拓実	2	山越 璃空	1		
監督	堀 真希																
コーチ	高岡 大樹																
マネージャ	足立 宗志郎	2															
3 野沢北	主	平林 由至	2	島田 陽太	2	宮田 悠永	2	松林 大和	2	川島 翔太	2	鈴木 陽大	2	篠原 汐翔	1		
監督	安藤 慎一																
コーチ	金子 明良																
マネージャ																	
5 丸子修学館	主	松山 心	2	田中 颯太	2	柴崎 公平	2	北原 脩平	2	小宮 山真優	2	飯嶋 琉夢	2	森下 耀	2		
監督	石川 岳人																
コーチ	大村 直紀																
マネージャ	井出 誠	2															
5 佐久平	主	清水 颯太	2	塚田 球斗	2	玉寄 佑介	2	山本 蓮	2	春原 陽太	2	由井 孝樹	2	小山 柊	1		
監督	羽毛田 哲郎																
コーチ	太目 光																
マネージャ	中島 拓人	2															

ダブルス	1	山田 修平	2	長野商業
		唐木 伸	2	長野商業
	2	木下 奈夏	2	長野商業
		福島 颯斗	2	長野商業
3	手島 柊人	2	学園長野	
	米持 俊亮	1	学園長野	
3	金子 健人	1	長野商業	
	若林 凜久	1	長野商業	

ダブルス	1	瀬在 大翔	2	上田
		合津 帆貴	1	上田
	2	若林 旺佑	2	上田染谷丘
		宮下 陽斗	2	上田染谷丘
3	松崎 大輝	2	上田千曲	
	西澤 望	1	上田千曲	
3	山越 璃空	1	上田東	
	木村 将	2	上田東	

シングルス	1	山田 修平	2	長野商業
	2	福島 颯斗	2	長野商業
	3	唐木 伸	2	長野商業
	3	手島 柊人	2	学園長野
	5	吉瀬 天優	2	学園長野
	5	金子 健人	1	長野商業
	5	米持 俊亮	1	学園長野
	5	保坂 陵斗	1	長野商業

シングルス	1	山越 璃空	1	上田東
	2	篠原 汐翔	1	野沢北
	3	西澤 望	1	上田千曲
	3	若林 旺佑	2	上田染谷丘
	5	北原 脩平	2	丸子修学館
	5	木村 将	2	上田東
	5	合津 帆貴	1	上田
	5	瀬在 大翔	2	上田



男子参加者一覧

南信				中信			
学校対抗	1	赤穂	主 大藏 悟生 2 平澤 維都 2 福澤 栄暉 2 小島 優真 2 米山 航平 2 竹村 恒輝 1 小平 大和 1	1	松本深志	主 白沢 龍祐 2 市川 拓海 1 萩原 蒼真 1 柳澤 柗希 1 金井 涉 2 守屋 遥人 2 竹内 陽 2	
	2	駒ヶ根工業	主 橋本 直汰 1 福澤 瑛太 1 上野 比呂 1 小山 将幸 1 小林 達哉 1 片桐 聖也 1 大澤 翔成 1	2	松本県ヶ丘	主 岸 裕真 2 伊藤 蒼介 2 服部 郁海 2 村田 誠一郎 1 土屋 陸 1 加藤 楓也 1 浅田 拓海 1	
	3	OIDE長姫	主 下山 能範 2 奥田 航洋 2 今村 晃大 2 村松 燈弥 1 二村 恵伍 1 伊藤 友哉 1 金田 陽翔 1	3	松本蟻ヶ崎	主 横森 登威 2 小口 倭 2 百瀬 颯人 2 百瀬 圭人 2 降旗 蒼斗 2 鈴木 一輝 2 山崎 颯人 1	
	3	伊那北	主 松尾 虎汰郎 2 久保村 修 2 那須 瑞生 2 北澤 理一 2 村上 拓哉 2 有賀 涼介 1 小林 拓夢 1	3	塩尻志学館	主 萩下 竜紀 2 石原 周青 2 瀬戸 一輝 2 富田 隆平 2 簗町 竜輝 2 赤池 海飛 2 三角 楓 2	
	5	岡谷南	主 中澤 知士 2 竹下 海翔 1 久保田 竜成 2 植松 柗斗 2 斉藤 亮 2 久保田 将彦 2 大平 詠介 2	5	松本工業	主 北原 里空 2 牛越 朔太郎 2 岡田 悠翔 2 太田 朔八 2 垣屋 葵汰 1 佐々木 陸 1 滝沢 飛夢 1	
	5	飯田	主 神崎 楓太 2 小倉 彰太 2 島 穂高 2 田中 瑛仁 2 奥田 恭平 2 大島 健太 2 大平 翼 2	5	大町岳陽	主 堀内 紀希 2 二木 鉄平 1 花澤 柗羽 1 平林 凌 1 大澤 天魁 1 両角 勇輝斗 1 清水 俊輔 1	
ダブルス	1	大藏 悟生 2 福澤 栄暉 2	2 赤穂	1	白沢 龍祐 2 市川 拓海 1	2 松本深志	
	2	平澤 維都 2 竹村 恒輝 1	2 赤穂	2	権野 大樹 2 宮川 じょう 2	2 ウェルネス長野	
	3	福澤 瑛太 1 上野 比呂 1	1 駒ヶ根工業	3	澤口 諒飛 2 赤堀 太亮 1	2 蘇南	
	3	久保村 修 2 有賀 涼介 1	2 伊那北	3	土屋 陸 1 村田 誠一郎 1	1 松本県ヶ丘	
シングルス	1	福澤 瑛太	1 駒ヶ根工業	1	白沢 龍祐	2 松本深志	
	2	久保村 修	2 伊那北	2	澤口 諒飛	2 蘇南	
	3	伊藤 友哉	1 OIDE長姫	3	柳澤 来哉	1 松商学園	
	3	福澤 栄暉	2 赤穂	3	横森 登威	2 松本蟻ヶ崎	
	5	大藏 悟生	2 赤穂	5	鈴木 亮吾	2 松本国際	
	5	竹村 恒輝	1 赤穂	5	宮川 じょう	2 ウェルネス長野	
	5	平澤 維都	2 赤穂	5	須澤 彌陸	2 ウェルネス長野	
	5	小平 大和	1 赤穂	5	市川 拓海	1 松本深志	

女子参加者一覧

北信

東信

学校対抗	1 学園長野	主	稲原 美称	2	山口 あずさ	2	阿部 心春	1	吉岡 留奈	1	鶴田 光希	1	高木 遥	1	臼田 紗菜	1
	監督	須賀 健太郎	コーチ	松崎 孝輔	マネージャ	鈴木 莉櫻	1									
	2 長野	主	小池 咲彩	2	小池 彩乃	2	岡田 真悠子	2	進藤 果歩	2	山条 芽生	2	八田 優月	2	堀 乃桃	1
	監督	小林 和成	コーチ	伊藤 真由美	マネージャ	中村 美空	1									
	3 長野西	主	小山 彩乃	2	保科 葉	2	島村 瑠々華	2	三輪 樹香	1	丸山 凜	1	櫻井 稔々	1	高遠 悠菜	1
	監督	渡辺 勤	コーチ	大川 栄美	マネージャ	関 夏希	2									
3 長野吉田	主	村澤 杏菜	2	茅原 愛美	2	山本 鈴華	2	丸山 愛結	2	傳田 麻織	1	坂中 葵	2	坂井 晶	2	
監督	伊藤 雅之	コーチ	高城 浩文	マネージャ	藤森 愛果	2										
5 市立長野	主	今野 李々子	2	北村 なつき	2	根津 夏風香	2	山口 遥菜	2	上野 楓理	2	田近 愛梨	1	坂本 結	1	
監督	原田 裕太	コーチ	肥留間 淳也	マネージャ	西澤 時世	2										
5 須坂創成	主	高橋 美華	2	間藤 千尋	2	小林 葉音	2	森田 彩奈	2	石田 柚音	2	坂口 萌朱	1	神林 美希	1	
監督	藤澤 直方	コーチ	藤田 建斗	マネージャ	原子 茉朱	2										

学校対抗	1 上田千曲	主	小林 真秋	2	大谷 李帆	2	細井 麻央	2	宮下 莉汐	2	山崎 愛生	2	中島 朱莉	1	塚田 理歩	1
	監督	保科 大栄	コーチ	細川 智子	マネージャ	宮島 愛來	2									
	2 岩村田	主	田岡 咲乃	2	佐塚 唯	2	佐藤 優羽	2	相馬 沙弥	2	原田 萌	1	菊池 玲乃羽	1	上原 由衣	1
	監督	飯島 昌幸	コーチ	北原 孝育	マネージャ	岩間 心美	1									
	3 上田東	主	間島 楓子	2	中澤 美月	2	甲田 幹佳	2	和平 瑠奈	2	堀内 涼華	2	林 音初	2	石黒 美生	1
	監督	新海 颯大	コーチ	上原 一馬	マネージャ	小林 なのは	2									
3 上田	主	山崎 陽菜	2	桑田 葵衣	2	福中 澪	2	傳田 晴菜	2	高野 玲渚	2	宮下 姫花	2	菊池 美咲	1	
監督	唐沢 敬太	コーチ		マネージャ	田玉 結衣	2										
5 小諸商業	主	井出 陽菜	2	上原 梨緒	2	黒岩 美旺	2	小林 葵帆	2	小林 愛実	2	吉澤 文音	2	渡邊 紫帆	2	
監督	五明 瑞生	コーチ	松澤 美晴	マネージャ	高見澤 莉奈	1										
5 丸子修学館	主	澤村 実空	2	滝沢 南	2	高野 莉緒	2	藤田 優心	2	柄澤 結泉	1	勝本 夏未	1			
監督	土屋 友紀子	コーチ	石川 岳人	マネージャ	大村 直紀											

ダブルス	1	稲原 美称	2	阿部 心春	1	学園長野
	2	山口 あずさ	2	吉岡 留奈	1	学園長野
	3	小池 彩乃	2	小池 咲彩	2	長野
	3	田近 愛梨	1	坂本 結	1	市立長野

ダブルス	1	大谷 李帆	2	細井 麻央	2	上田千曲
	2	菊池 美咲	1	山崎 陽菜	2	上田
	3	菊池 玲乃羽	1	原田 萌	1	岩村田
	3	佐塚 唯	2	田岡 咲乃	2	岩村田

シングルス	1	稲原 美称	2	学園長野
	2	阿部 心春	1	学園長野
	3	山口 あずさ	2	学園長野
	3	小池 彩乃	2	長野
	5	小池 咲彩	2	長野
	5	高木 遥	1	学園長野
	5	鶴田 光希	1	学園長野
	5	吉岡 留奈	1	学園長野

シングルス	1	中島 朱莉	1	上田千曲
	2	大谷 李帆	2	上田千曲
	3	原田 萌	1	岩村田
	3	石黒 美生	1	上田東
	5	和田 葉里	1	上田染谷丘
	5	菊池 玲乃羽	1	岩村田
	5	小林 真秋	2	上田千曲
	5	細井 麻央	2	上田千曲

女子参加者一覧

南信

中信

学校対抗	1 赤穂	主	小池 瑠奈	2	小林 みずき	2
	監督 奥原 未来		原沢 藍梨	2	清水 綾音	2
	コーチ 天野 哲郎		塚越 莉菜	2	小原 心優	1
	マネージャ 遠山 日和	1	熊谷 華蓮	1		
	2 上伊那農業	主	蟹澤 のあ	2	市川 倫	2
	監督 尾崎 明香里		下平 瑠愛	2	酒井 綾花	2
コーチ 伊藤 颯香	2	浦野 ゆうな	1	伊藤 奈穂	1	
マネージャ		松沢 桜来	1			
3 飯田女子	主	木村 まりん	2	福澤 桃奈	2	
監督 中島 真典		金田 せな	2	矢澤 千依	2	
コーチ 福澤 智規		青木 千華	2	桜井 茉優	2	
マネージャ 大蔵 心愛	2	山下 茉菜美	1			
3 岡谷南	主	小林 彩華	2	土屋 莉里子	2	
監督 今井 靖		加納 環	2	中澤 美月	2	
コーチ		藤森 奈菜美	2	外山 優	2	
マネージャ 平出 莉湖	2	馬場 天音	2			
5 高遠	主	宮下 はづみ	2	櫻井 優奈	2	
監督 宮澤 まどか		中原 瑠奈	2	春日 未羽	1	
コーチ 東條 明彦		上村 瑠那	1	名取 明香	1	
マネージャ 春日 琉姫	1	亀田 陽奈	1			
5 飯田	主	宮崎 結菜	2	板倉 詩織	2	
監督 熊谷 均		池上 穂乃佳	2	宮下 莉緒	2	
コーチ 中島 かおる		城田 桜希	1	井澤 美瑚	1	
マネージャ 赤羽 妃茉莉	2	遠山 晴菜	1			

学校対抗	1 松商学園	主	北原 ころろ	2	実原 舜莉	2
	監督 本道 由幸		小岩井 里菜	2	伊藤 亜子	2
	コーチ 平林 綾		丸山 樹里	2	伊東 愛梨	1
	マネージャ 藤岡 弓姫	2	酒井 美優	1		
	2 大町岳陽	主	望月 里歩	2	古市 莉璃	2
	監督 小林 裕樹		傳刀 琉南	2	小林 茜	2
コーチ 小玉 拓人		田中 心優	2	花岡 珠愛	1	
マネージャ 松井 友里		横川 晴香	1			
3 松本県ヶ丘	主	赤羽 桜矢香	2	宮下 千夏	2	
監督 湯川 紳		後藤 優月	2	中村 百華	2	
コーチ 松岡 茜		奥原 あかり	2	今溝 美紘	1	
マネージャ 吉岡 茉央	2	渡邊 梨帆	1			
3 穂高商業	主	進藤 愛彩	1	黒田 紗菜	1	
監督 齋藤 美幸		武井 優花	1	勝家 優	1	
コーチ 酒井 慎也		宮澤 結朱	1	加藤 璃央	1	
マネージャ						
5 松本深志	主	望月 幸歩	2	大塚 彩奈	2	
監督 伴野 大悟		百瀬 充希	2	篠田 美祈	2	
コーチ 青木 豪児		篠田 真衣	1	大澤 瑞穂	2	
マネージャ 浜口 美佑	1	櫻井 優	1			
5 松本蟻ヶ崎	主	齊藤 彩夏	2	花村 結	2	
監督 横川 真由		田中 心路	2	田中 海愛	2	
コーチ 新井 研二		清沢 花凜	2	丸山 遥菜	2	
マネージャ 百瀬 心音	2	柳澤 希空	1			

ダブルス	1	小林 みずき	2	赤穂
		小池 瑠奈	2	
	2	名取 明香	1	高遠
		亀田 陽奈	1	
ダブルス	3	清水 綾音	2	赤穂
		原沢 藍梨	2	
	3	浦野 ゆうな	1	上伊那農業
		伊藤 奈穂	1	

ダブルス	1	実原 舜莉	2	松商学園
		小岩井 里菜	2	
	2	望月 里歩	2	大町岳陽
		古市 莉璃	2	
ダブルス	3	伊藤 亜子	2	松商学園
		北原 ころろ	2	
	3	伊東 愛梨	1	松商学園
		酒井 美優	1	

シングルス	1	小林 みずき	2	赤穂
	2	小池 瑠奈	2	赤穂
	3	蟹澤 のあ	2	上伊那農業
	3	原沢 藍梨	2	赤穂
	5	清水 綾音	2	赤穂
	5	櫻本 千夏	2	諏訪実業
	5	小原 心優	1	赤穂
	5	田村 香菜	1	松川

シングルス	1	望月 里歩	2	大町岳陽
	2	古市 莉璃	2	大町岳陽
	3	実原 舜莉	2	松商学園
	3	小岩井 里菜	2	松商学園
	5	務台 紗	2	松商学園
	5	北原 ころろ	2	松商学園
	5	丸山 樹里	2	松商学園
	5	伊東 愛梨	1	松商学園

112	長野商業	202	上田	316	赤穂	409	松本深志
監督	小山 智之	監督	御子柴 恭介	監督	奥原 未来	監督	伴野 大悟
コーチ	手塚 光好	コーチ	菊池 行洋	コーチ	天野 哲郎	コーチ	小高 清恵
11206	主 山田 修平 2	20221	主 瀬在 大翔 2	31606	主 大藏 悟生 2	40911	主 白沢 龍祐 2
11207	唐木 伸 2	20204	翠川 太陽 2	31604	平澤 維都 2	40918	市川 拓海 1
11209	福島 颯斗 2	20202	桐澤 太陽 2	31605	福澤 栄暉 2	40923	萩原 蒼真 1
11208	木下 奈夏 2	20208	佐藤 祐誠 2	31607	小島 優真 2	40924	柳澤 柊希 1
11213	保坂 陵斗 1	20223	合津 帆貴 1	31616	米山 航平 2	40913	金井 涉 2
11216	若林 凜久 1	20213	矢島 成深 2	31608	竹村 恒輝 1	40915	守屋 遥人 2
11214	金子 健人 1	20207	丸山 純平 2	31622	小平 大和 1	40917	竹内 陽 2
11210	M 荻原 祥太 2	20206	M 近藤 大翔 2	31613	M 糸数 新太 2	40914	M 小泉 唯斗 2
127	学園長野	201	上田千曲	317	駒ヶ根工業	407	松本県ヶ丘
監督	須賀 健太郎	監督	神林 務	監督	大澤 航	監督	湯川 紳
コーチ	倉島 克実	コーチ	清水 達郎	コーチ	金森 力	コーチ	松岡 茜
12701	主 吉瀬 天優 2	20110	主 松崎 大輝 2	31719	主 橋本 直汰 1	40717	主 岸 裕真 2
12702	手島 柊人 2	20111	山口 和也 2	31720	福澤 瑛太 1	40716	伊藤 蒼介 2
12703	中澤 飛翔 2	20112	小嶋 智暉 2	31721	上野 比呂 1	40729	服部 郁海 2
12704	米持 俊亮 1	20114	澤井 玲士 2	31717	小山 将幸 1	40743	村田 誠一郎 1
12705	尾澤 憐 1	20116	滝沢 宥 2	31716	小林 達哉 1	40744	土屋 陸 1
		20117	中村 侑亮 2	31714	片桐 聖也 1	40730	加藤 楓也 1
		20126	西澤 望 1	31718	大澤 翔成 1	40738	浅田 拓海 1
12799	M 松崎 孝輔	20113	M 小林 遼紀 2	31712	M 成瀬 希曜 1	40739	M 神戸 悠樹 1
109	長野吉田	204	上田東	321	OIDE長姫	410	松本蠶ヶ崎
監督	高城 浩文	監督	堀 真希	監督	吉澤 拓未	監督	横川 真由
コーチ	伊藤 雅之	コーチ	高岡 大樹	コーチ	櫻井 浩二	コーチ	新井 研二
10918	主 塩入 駿 2	20415	主 木村 将 2	32130	主 下山 能範 2	41013	主 横森 登威 2
10919	水品 勇吾 2	20412	松澤 虎太郎 2	32131	奥田 航洋 2	41014	小口 倭 2
10916	伊東 陽名大 2	20410	神戸 勇輝 2	32128	今村 晃大 2	41017	百瀬 颯人 2
10926	和田 大輝 2	20414	塚澤 斗弥 2	32139	村松 燈弥 1	41022	百瀬 圭人 2
10929	古澤 怜也 1	20413	古川 翔 2	32140	二村 恵伍 1	41011	降旗 蒼斗 2
10925	山本 凌誠 2	20416	荻原 拓実 2	32142	伊藤 友哉 1	41019	鈴木 一輝 2
10917	小林 亮太 2	20417	山越 璃空 1	32146	金田 陽翔 1	41038	山崎 颯人 1
10924	M 稲田 文人 2	20409	M 足立 宗志郎 2	32133	M 平岩 慧太 2	41016	M 平林 世成 2
104	中野西	214	野沢北	314	伊那北	403	塩尻志学館
監督	川島 敬吾	監督	安藤 慎一	監督	蛭名 優太	監督	上松 文枝
コーチ	堀田 拓海	コーチ	金子 明良	コーチ	三上 賢司	コーチ	河西 美奈
10405	主 山崎 朔也 2	21419	主 平林 由至 2	31419	主 松尾 虎汰郎 2	40318	主 萩下 竜紀 2
10406	遠山 大道 2	21433	島田 陽太 2	31412	久保村 修 2	40312	石原 周青 2
10409	宮入 拓夢 1	21420	宮田 悠永 2	31415	那須 瑞生 2	40314	瀬戸 一輝 2
10414	田中 琥太郎 1	21413	松林 大和 2	31416	北澤 理一 2	40316	富田 隆平 2
10410	山本 幸 1	21414	川島 翔太 2	31413	村上 拓哉 2	40320	篠町 竜輝 2
10412	久保 知也 1	21417	鈴木 陽大 2	31420	有賀 涼介 1	40319	赤池 海飛 2
10413	佐藤 凌成 1	21421	篠原 汐翔 1	31422	小林 拓夢 1	40321	三角 楓 2
10407	M 浅野 優太 2			31423	M 中原 詩帆 1	40315	M 竹下 乙和 2
114	長野工業	205	丸子修学館	308	岡谷南	406	松本工業
監督	柳原 俊之	監督	石川 岳人	監督	平出 訓子	監督	今井 早人
コーチ	宮坂 正樹	コーチ	大村 直紀	コーチ		コーチ	林 恭子
11408	主 岡田 羽琉 2	20521	主 松山 心 2	30825	主 中澤 知士 2	40617	主 北原 里空 2
11411	倉石 蘭丸 2	20518	田中 颯太 2	30833	竹下 海翔 1	40615	牛越 朔太郎 2
11412	坂本 晴哉 2	20510	柴崎 公平 2	30819	久保田 竜成 2	40616	岡田 悠翔 2
11418	日下部 見生 2	20516	北原 脩平 2	30816	植松 柊斗 2	40608	太田 朔八 2
11419	半藤 慎 2	20517	小宮山 真優 2	30822	斉藤 亮 2	40619	垣屋 葵汰 1
11420	宮入 郷綺 2	20508	飯嶋 琉夢 2	30824	久保田 将彦 2	40623	佐々木 陸 1
11435	柳沢 陸葵 1	20515	森下 耀 2	30823	大平 詠介 2	40621	滝沢 飛夢 1
11413	M 佐藤 蓮 2	20520	M 井出 誠 2			40618	M 長岡 亜生 2
107	須坂創成	212	佐久平	319	飯田	417	大町岳陽
監督	藤澤 直方	監督	羽毛田 哲郎	監督	沢田 義光	監督	小林 裕樹
コーチ	湯本 光彦	コーチ	太目 光	コーチ	中島 かおる	コーチ	小玉 拓人
10714	主 岡島 亮太 2	21211	主 清水 颯太 2	31924	主 神崎 楓太 2	41707	主 堀内 紀希 2
10711	藤田 昊輝 2	21204	塚田 球斗 2	31923	小倉 彰太 2	41709	二木 鉄平 1
10712	岩崎 竣莉 2	21203	玉寄 佑介 2	31925	島 穂高 2	41710	花澤 柊羽 1
10713	上條 達暉 2	21205	山本 蓮 2	31912	田中 瑛仁 2	41721	平林 凌 1
10724	北山 拓也 2	21210	春原 陽太 2	31922	奥田 恭平 2	41711	大澤 天魁 1
10733	柳沢 竜雅 1	21208	由井 孝樹 2	31917	大島 健太 2	41714	両角 勇輝斗 1
10734	滝沢 優斗 1	21228	小山 柊牙 1	31911	大平 翼 2	41712	清水 俊輔 1
10731	M 藤木 駿 2	21206	M 中島 拓人 2			41708	M 藤原 舞夢 2

<b>127</b>	<b>学園長野</b>	<b>201</b>	<b>上田千曲</b>	<b>316</b>	<b>赤穂</b>	<b>419</b>	<b>松商学園</b>
監督	須賀 健太郎	監督	保科 大栄	監督	奥原 未来	監督	本道 由幸
コーチ	松崎 孝輔	コーチ	細川 智子	コーチ	天野 哲郎	コーチ	平林 綾
12755	主 稲原 美称 2	20160	主 小林 真秋 2	31654	主 小池 瑠奈 2	41960	主 北原 ころこ 2
12756	山口 あずさ 2	20158	大谷 李帆 2	31653	小林 みずき 2	41958	実原 舜莉 2
12758	阿部 心春 1	20159	細井 麻央 2	31656	原沢 藍梨 2	41959	小岩井 里菜 2
12759	吉岡 留奈 1	20161	宮下 莉汐 2	31655	清水 綾音 2	41961	伊藤 亜子 2
12760	鶴田 光希 1	20162	山崎 愛生 2	31667	塚越 莉菜 2	41957	丸山 樹里 2
12762	高木 遥 1	20164	中島 朱莉 1	31673	小原 心優 1	41966	伊東 愛梨 1
12763	臼田 紗菜 1	20165	塚田 理歩 1	31658	熊谷 華蓮 1	41970	酒井 美優 1
12761	M 鈴木 莉櫻 1	20163	M 宮島 愛來 2	31674	M 遠山 日和 1	41965	M 藤岡 弓姫 2
<b>110</b>	<b>長野</b>	<b>213</b>	<b>岩村田</b>	<b>312</b>	<b>上伊那農業</b>	<b>417</b>	<b>大町岳陽</b>
監督	小林 和成	監督	飯島 昌幸	監督	尾崎 明香里	監督	小林 裕樹
コーチ	伊藤 真由美	コーチ	北原 孝育	コーチ		コーチ	小玉 拓人
11060	主 小池 咲彩 2	21356	主 田岡 咲乃 2	31263	主 蟹澤 のあ 2	41753	主 望月 里歩 2
11061	小淵 彩乃 2	21357	佐塚 唯 2	31267	市川 倫 2	41754	古市 莉璃 2
11063	岡田 真悠子 2	21355	佐藤 優羽 2	31265	下平 瑠愛 2	41755	傳刀 琉南 2
11065	進藤 果歩 2	21354	相馬 沙弥 2	31264	酒井 綾花 2	41756	小林 茜 2
11064	山条 芽生 2	21359	原田 萌 1	31274	浦野 ゆうな 1	41757	田中 心優 2
11062	八田 優月 2	21358	菊池 玲乃羽 1	31269	伊藤 奈穂 1	41759	花岡 珠愛 1
11066	堀 乃桃 1	21360	上原 由衣 1	31272	松沢 桜来 1	41762	横川 晴香 1
11068	M 中村 美空 1	21361	M 岩間 心美 1	31266	M 伊藤 颯香 2	41799	M 松井 友里
<b>111</b>	<b>長野西</b>	<b>204</b>	<b>上田東</b>	<b>325</b>	<b>飯田女子</b>	<b>407</b>	<b>松本県ヶ丘</b>
監督	渡辺 勤	監督	新海 颯大	監督	中島 真典	監督	湯川 紳
コーチ	大川 栄美	コーチ	上原 一馬	コーチ	福澤 智規	コーチ	松岡 茜
11159	主 小山 彩乃 2	20470	主 間島 楓子 2	32571	主 木村 まりん 2	40758	主 赤羽 桜矢香 2
11160	保科 葉 2	20468	中澤 美月 2	32575	福澤 桃奈 2	40766	宮下 千夏 2
11161	島村 瑠々華 2	20461	甲田 幹佳 2	32566	金田 せな 2	40767	後藤 優月 2
11163	三輪 樹香 1	20464	和平 瑠奈 2	32579	矢澤 千依 2	40761	中村 百華 2
11164	丸山 凜 1	20465	堀内 涼華 2	32578	青木 千華 2	40770	奥原 あかり 2
11165	櫻井 稔々 1	20469	林 音初 2	32576	桜井 茉優 2	40784	今溝 美紘 1
11166	高遠 悠菜 1	20471	石黒 美生 1	32591	山下 茉菜美 1	40785	渡邊 梨帆 1
11162	M 関 夏希 2	20462	M 小林 なのは 2	32570	M 大蔵 心愛 2	40769	M 吉岡 茉央 2
<b>109</b>	<b>長野吉田</b>	<b>202</b>	<b>上田</b>	<b>308</b>	<b>岡谷南</b>	<b>415</b>	<b>穂高商業</b>
監督	伊藤 雅之	監督	唐沢 敬太	監督	今井 靖	監督	齋藤 美幸
コーチ	高城 浩文	コーチ		コーチ		コーチ	酒井 慎也
10961	主 村澤 杏菜 2	20257	主 山崎 陽菜 2	30871	主 小林 彩華 2	41562	主 進藤 愛彩 1
10964	茅原 愛美 2	20254	桑田 葵衣 2	30865	土屋 莉里子 2	41560	黒田 紗菜 1
10960	山本 鈴華 2	20260	福中 滯 2	30857	加納 環 2	41561	武井 優花 1
10962	丸山 愛結 2	20258	傳田 晴菜 2	30863	中澤 美月 2	41563	勝家 優 1
10972	傳田 麻織 1	20262	高野 玲渚 2	30869	藤森 奈菜美 2	41564	宮澤 結朱 1
10963	坂中 葵 2	20259	宮下 姫花 2	30867	外山 優 2	41565	加藤 璃央 1
10959	坂井 晶 2	20272	菊池 美咲 1	30874	馬場 天音 2		
10958	M 藤森 愛果 2	20253	M 田玉 結衣 2	30872	M 平出 莉湖 2		
<b>124</b>	<b>市立長野</b>	<b>209</b>	<b>小諸商業</b>	<b>313</b>	<b>高遠</b>	<b>409</b>	<b>松本深志</b>
監督	原田 裕太	監督	五明 瑞生	監督	宮澤 まどか	監督	伴野 大悟
コーチ	肥留間 淳也	コーチ	松澤 美晴	コーチ	東條 明彦	コーチ	青木 豪児
12459	主 今野 李々子 2	20951	主 井出 陽菜 2	31354	主 宮下 はづみ 2	40964	主 望月 幸歩 2
12454	北村 なつき 2	20952	上原 梨緒 2	31353	櫻井 優奈 2	40962	大塚 彩奈 2
12457	根津 夏風香 2	20953	黒岩 美旺 2	31352	中原 瑠奈 2	40965	百瀬 充希 2
12458	山口 遥菜 2	20954	小林 葵帆 2	31355	春日 未羽 1	40963	篠田 美祈 2
12460	上野 楓理 2	20955	小林 愛実 2	31357	上村 瑠那 1	40968	篠田 真衣 1
12463	田近 愛梨 1	20956	吉澤 文音 2	31358	名取 明香 1	40961	大澤 瑞穂 2
12462	坂本 結 1	20957	渡邊 紫帆 2	31359	亀田 陽奈 1	40967	櫻井 優 1
12456	M 西澤 時世 2	20959	M 高見澤 莉奈 1	31356	M 春日 琉姫 1	40972	M 浜口 美佑 1
<b>107</b>	<b>須坂創成</b>	<b>205</b>	<b>丸子修学館</b>	<b>319</b>	<b>飯田</b>	<b>410</b>	<b>松本蠶ヶ崎</b>
監督	藤澤 直方	監督	土屋 友紀子	監督	熊谷 均	監督	横川 真由
コーチ	藤田 建斗	コーチ	石川 岳人	コーチ	中島 かおる	コーチ	新井 研二
10758	主 高橋 美華 2	20558	主 澤村 実空 2	31965	主 宮崎 結菜 2	41074	主 齊藤 彩夏 2
10760	間藤 千尋 2	20557	滝沢 南 2	31960	板倉 詩織 2	41073	花村 結 2
10762	小林 葉音 2	20556	高野 莉緒 2	31961	池上 穂乃佳 2	41067	田中 心路 2
10757	森田 彩奈 2	20555	藤田 優心 2	31962	宮下 莉緒 2	41062	田中 海愛 2
10756	石田 柚音 2	20559	柄澤 結泉 1	31977	城田 桜希 1	41061	清沢 花凜 2
10763	坂口 萌朱 1	20561	勝本 夏未 1	31979	井澤 美瑚 1	41063	丸山 遥菜 2
10764	神林 美希 1			31982	遠山 晴菜 1	41075	柳澤 希空 1
10759	M 原子 茉朱 2	20599	M 大村 直紀	31966	M 赤羽 妃茉莉 2	41065	M 百瀬 心音 2