

連絡事項

- 1、大会日程（体育館開場時刻は3日間とも8:15です。※補助員は事前に入館します）
松本平広域公園(信州カバ-リ)体育館、メイン・サブ（10面・4面）

《12月1日(水)》

- 8:30~9:30 練習
◇8:30~8:45 中信地区 ◇8:45~9:00 南信地区
◇9:00~9:15 北信地区 ◇9:15~9:30 東信地区
9:00~ 監督会議（2F 会議室）
9:40~ 開会式 ※フロアでの開会式は行わず、観客席での開会式・諸連絡
10:00~ 競技開始 男女学校対抗 試合番号 1~20まで（ベスト4まで）

《12月3日(金)》

- 8:30~9:00 練習 男女団体ベスト4(メイン)、個人戦出場者(メイン・サブ)
※個人戦出場者の練習は、下記の通り学校対抗終了後にも設けています。
9:10~ 競技開始 男女学校対抗決勝まで。男女ダブルス決勝・代表決定戦まで
学校対抗決勝戦終了後、個人戦出場者の練習(30分間)

《12月4日(土)》

- 8:30~9:30 練習（初日と同じ時間割で実施）
9:45~ 競技開始 男女シングルス決勝・代表決定戦まで

2、注意事項

(1) 各校で(公財)日本バドミントン協会競技規則・公認審判員規程を精読しておいて下さい。

(2) 以下の項目について監督コーチ選手に周知徹底しておいて下さい。

- ・インターバル以外のタイムはありません。鼻血・コンタクトレンズ落下等の事故の場合は中断をする場合があります（競技役員長が判断します）。脚のけいれんは事故ではないのでタイムや中断は認められません。直ちにプレーの継続または棄権のどちらかの選択をしなければなりません。
- ・団体戦及び個人戦でコート後方にコーチングシートを2脚準備します。コーチングシートを利用できるのは原則監督またはコーチ（指導者）とします。コーチングシートで、アドバイスのためにプレーを中断させることはできません。また、インターバル中のアドバイスはコートサイドに移動して行って下さい。インプレー中のコート間の移動は避けること。コーチングシート・ベンチでのモバイル機器の使用は禁止。団体戦では、選手のベンチは設けませんので、床に座って待機をするようにしてください。
- ・コーチの服装はマッチにふさわしいものとして下さい。
- ・本部が見苦しいと判断した服装等についてはその場で直してもらいますので、各高校で事前に指導をお願いします。背面プリントは鮮明に見える色としてください。
- ・染髪・ピアス装着等のないよう各校でご指導をお願いします。
- ・サブ体育館は競技時以外は練習可能ですが、地区コート割りに従って使用してください。
- ・体育館内でのストロボ撮影は禁止です。

- 学校対抗戦の選手・マネージャー・監督・コーチの交代は監督会議の了承で認められます。監督会議までに本部に変更届を提出して下さい。交替選手は、高体連登録、協会登録済みのこと。選手・マネージャーの追加は認められません。
- 個人戦の選手変更はいかなる理由でも認められません。

3、その他

- (1) シャトルは、ヨネックス ニューオフィシャル2番を使用します。飛び方について、折る必要がある場合は、本部で判断して統一して折りますので、選手の判断で折らないようにして下さい。
- (2) 練習コート割りは地区割に従って行って下さい。詳細は各地区委員長にお問い合わせください。開場時刻 8:15、会場練習開始時刻は 8:30 です。出来るだけ、各地区の練習開始時間に合わせて入場して下さい。
- (3) 学校対抗戦 1 回戦のオーダー用紙を、監督会議前に配布しますので、できるだけ早く記入して提出していただくようにお願いします。
- (4) 個人戦の試合前練習は3分間行なえます。ダブルスはパートナーと、シングルスは対戦相手と行います。シングルスの時の練習シャトルは本部より中古を提供します。
- (5) 学校対抗戦の試合前練習は各マッチ前に3分間行います。
- (6) 首、袖の下、短パンの下から見えるアンダーウェアを着用する場合は、日本協会審査合格品とします。
- (7) 顧問の先生は、活動報告書 A 表を事前にダウンロードし、当日ご提出下さい。
- (8) ゴミは各校で責任を持って持ち帰って下さい。
- (9) 体育館では上履きの区別をきちんとしてください。外履きの盗難が報告されています。玄関に置かずに、2階席に持ち込んで下さい。
- (10) 各種目上位者、団体男女各 1 チームは、令和 4 年 3 月 25 日～28 日に栃木県宇都宮市で開催される第 50 回記念全国高等学校選抜バドミントン大会に出場します。学校対抗男女各 2 チーム、個人単複男女各 3 名、3 組は令和 4 年 1 月 21 日(金)～23 日(日)に新潟県上越市で開催される、全国高等学校選抜大会北信越予選会に出場します。

4、新型コロナウイルス感染症予防対策として、今大会も無観客での実施となります。会場の収容人数の関係も含め、顧問の先生方には送迎等ご負担をお掛けることも多いと思いますが下記をご理解ご協力お願いいたします。

- (1) 大会参加に当たって、県高体連より発行されている、「新型コロナウイルス感染症に係るガイドライン」をご確認下さい。
- (2) 大会参加者は、学校対抗においては原則団体登録選手のみとします。ただし、審判や撮影係等を考慮し数名の入場を認めます。個人戦は審判ができる人数での参加をお願いいたします。足りない場合は補助員で審判をします。保護者等の観戦はご遠慮下さい。ただし、写真業者、チームトレーナー等が入場希望の場合は、事前に地区委員長にご連絡いただき、当日、体調チェックシートをご提出下さい。
- (3) 発熱等の症状がある場合は参加をご遠慮下さい。また各校顧問の先生は、体調チェックシートを受付の際にご提出下さい。
- (4) 会場の入口、フロアの入口での手指消毒の徹底をお願いいたします。

- (5)原則、プレーヤー以外はマスクを着用して下さい。
- (6)円陣、大声での応援は控えて下さい。拍手での応援にしてください。
- (7)会場では、可能な限り常時換気を行います。
- (8)コートサイドの籠は置きませんので、選手はバッグ等を準備し、コートサイドに置いて下さい。
- (9)昼食は、可能な限り屋外でとるようにして下さい。
- (
- 10)各校、負けてしまった場合は、敗者審判をした後、退館をお願いします。
- (11)最終日に一斉の表彰式、閉会式は実施しません。表彰は、受賞者確定後、速やかに表彰を行います。
- (12)観客席は、後日、地区ごと指定をしますので、地区割りに合わせて使用下さい。
- (13)その他、変更・追加連絡等ありましたら、追って連絡をいたします。また、ご不明な点等ありましたら地区委員長へ連絡をお願いいたします。

以上 ご確認いただき、ご理解ご協力をお願いいたします。

男子学校対抗

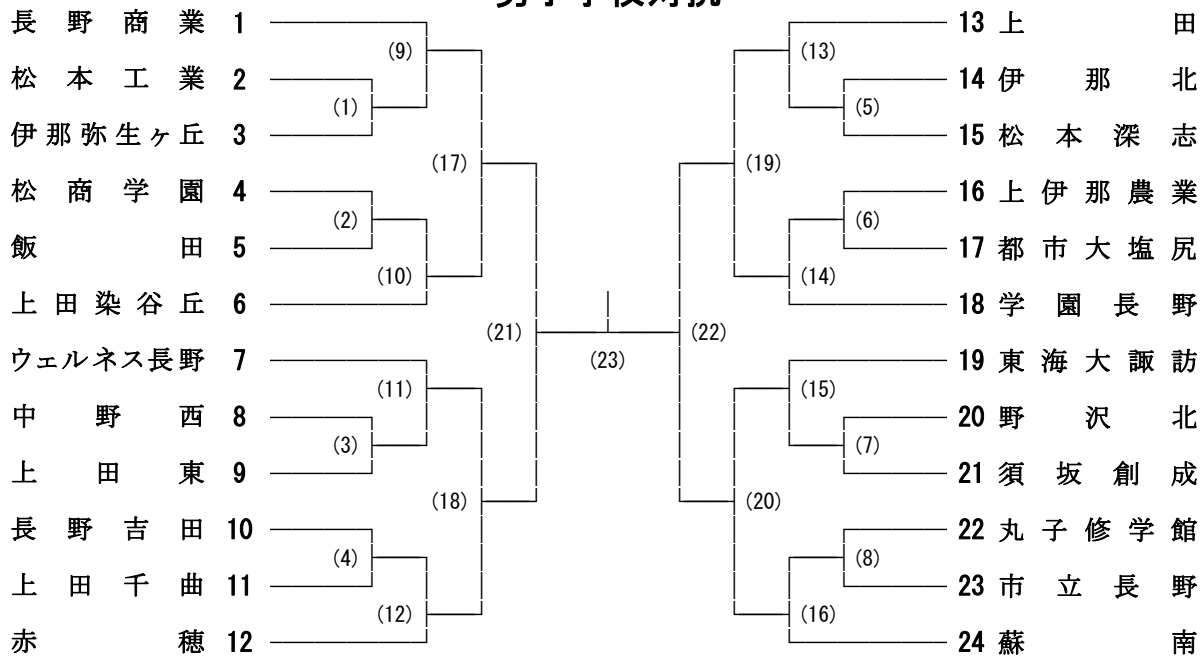

男子ダブルス

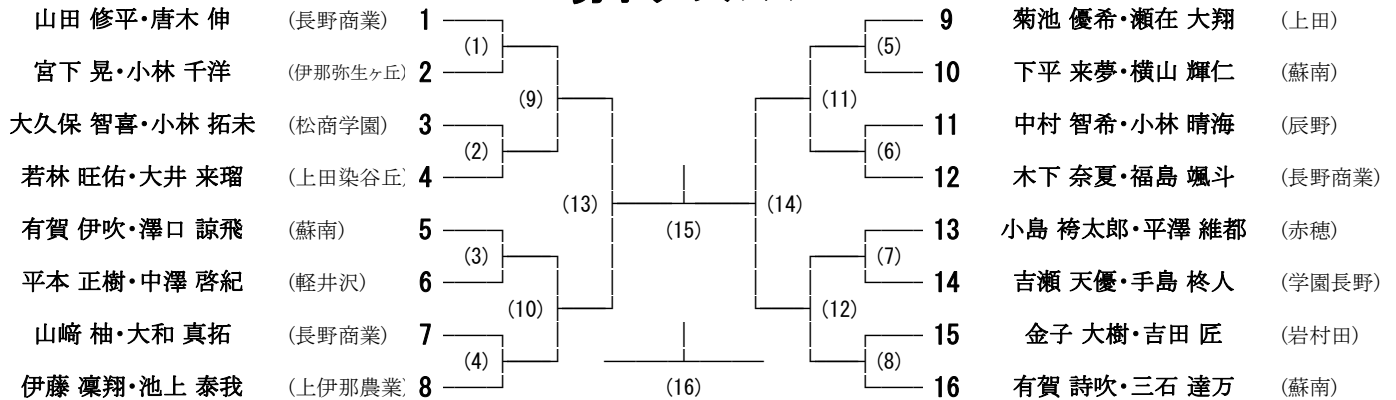

男子シングルス

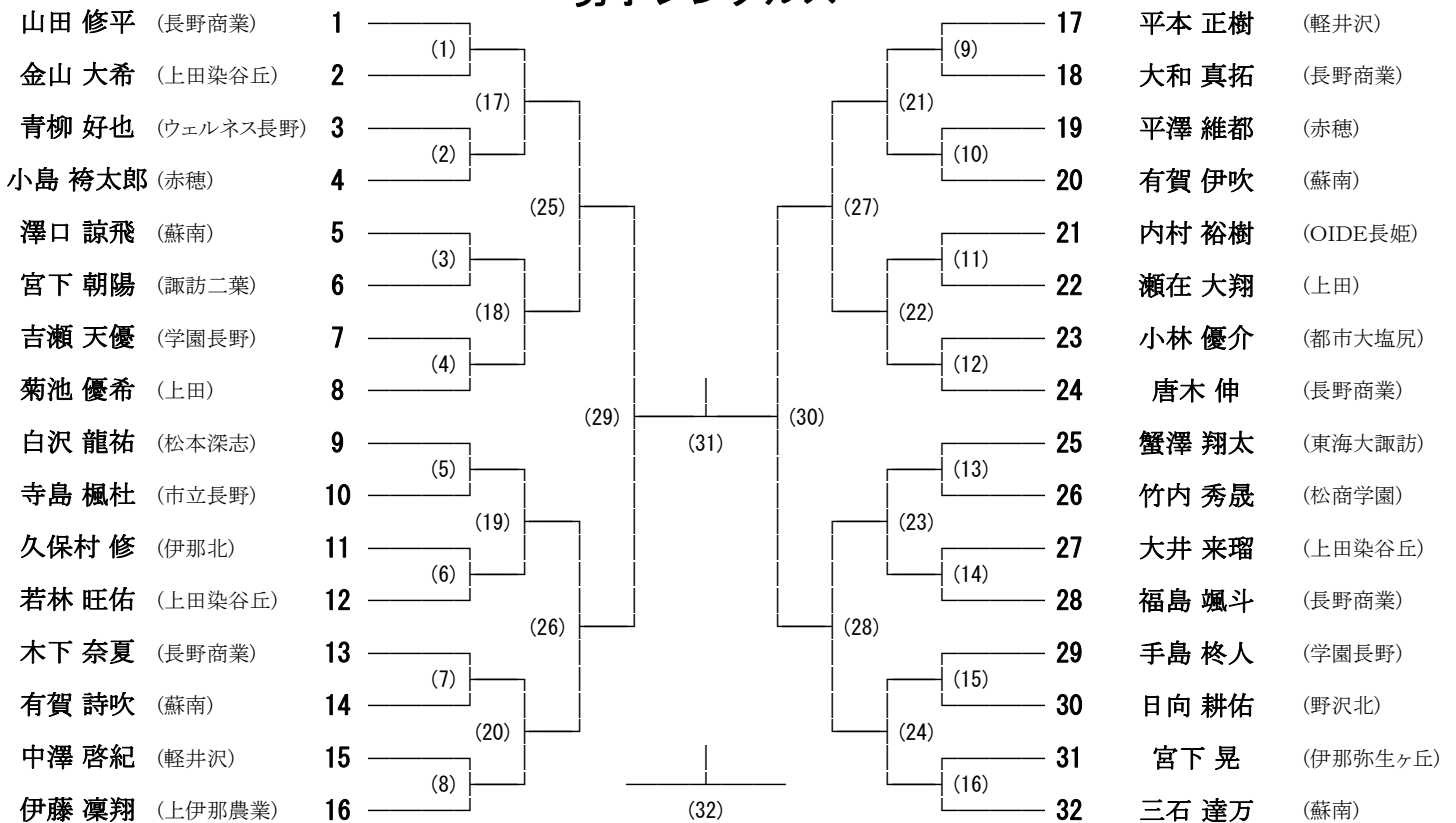

女子学校対抗

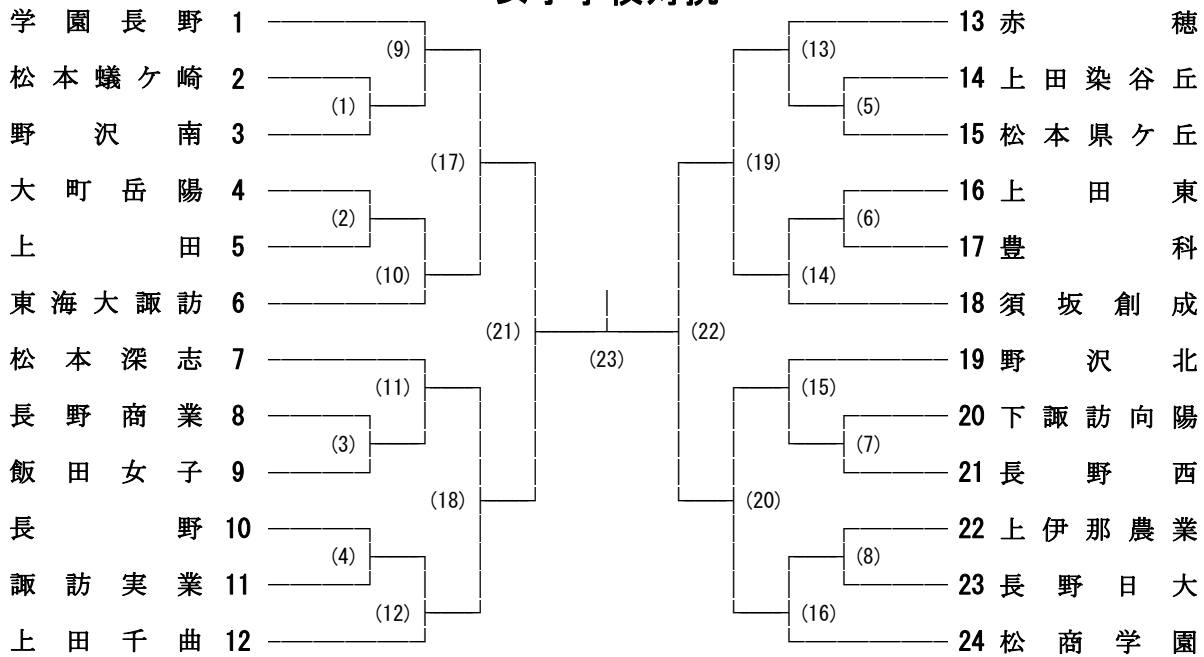

女子ダブルス

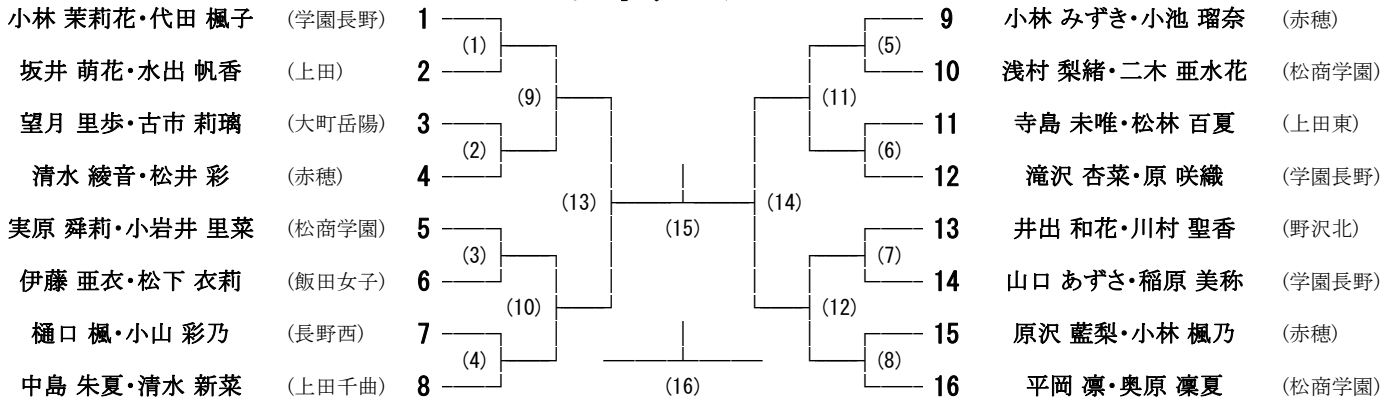

女子シングルス

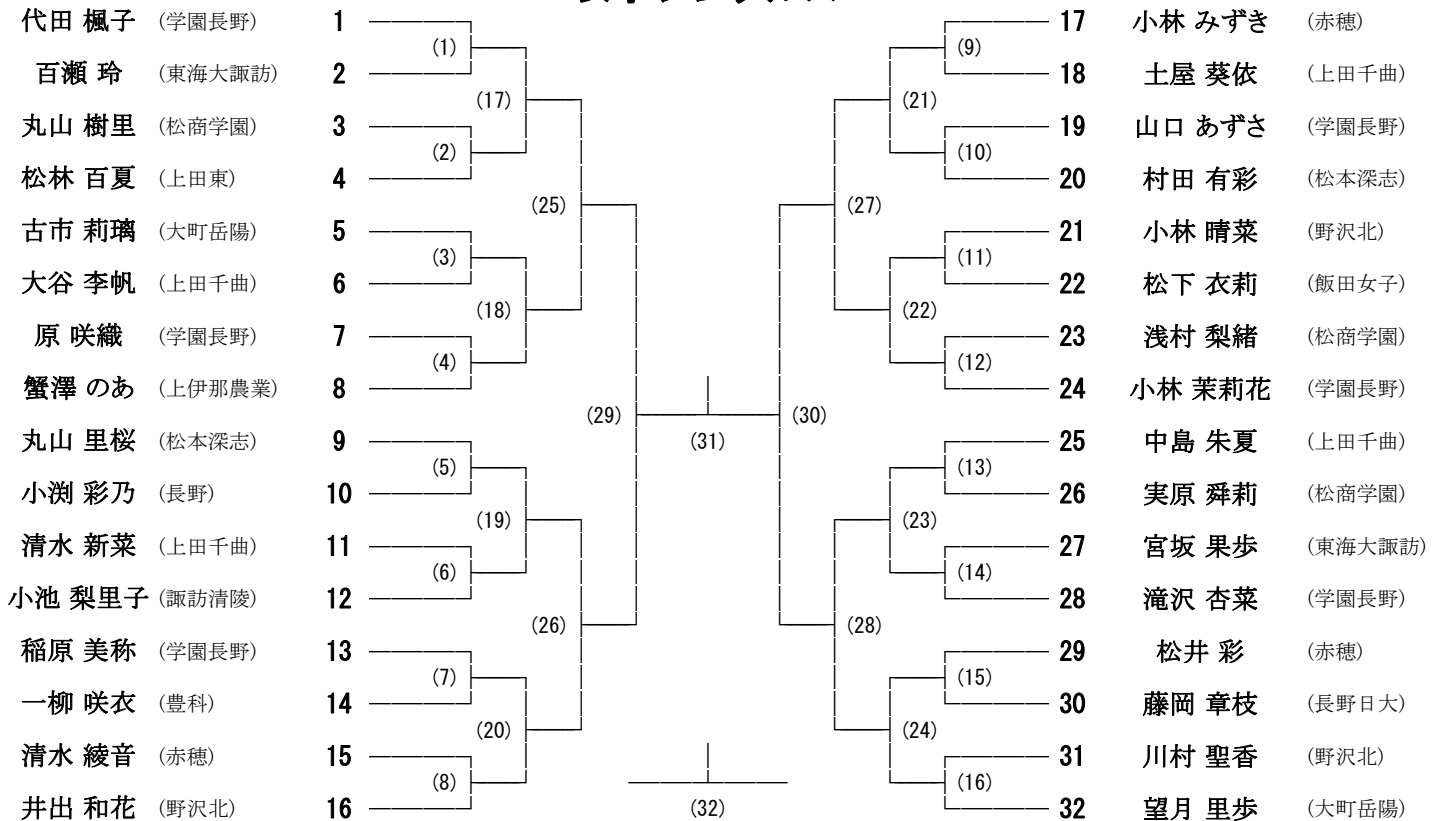

112	長野商業	監督	小山 智之	コーチ	手塚 光好	202	上田	監督	御子柴 恭介	コーチ	菊池 行洋	316	赤穂	監督	奥原 未来	コーチ	天野 哲郎	401	蘇南	監督	今井 直哉	コーチ	三石 くるみ																																																																																																								
11204	主	山崎 柚	2	11205	大和 真拓	2	11210	山田 修平	1	11211	唐木 伸	1	11212	木下 奈夏	1	11213	福島 颯斗	1	11214	萩原 祥太	1	11208	M	熊井 大晟	2	20207	主	菊池 優希	2	20217	萩原 悠人	2	20216	瀬在 大翔	1	20214	古川 皓大	2	20211	望月 涼成	2	20209	狐塚 歩武	2	20232	桐澤 太陽	1	20215	M	萩原 晴天	2	31616	主	有賀 志和	2	31615	宮澤 健	2	31606	小島 袴太郎	2	31628	平澤 維都	1	31620	大藏 悟生	1	31623	横澤 泰篤	1	31630	福澤 栄暉	1	31621	M	小島 優真	1	40106	主	三石 達万	2	40103	有賀 伊吹	2	40104	有賀 詩吹	2	40105	下平 来夢	2	40107	横山 輝仁	2	40108	澤口 諒飛	1	40109	宮川 じょう	1																												
127	学園長野	監督	須賀 健太郎	コーチ	三木 江里子	203	上田染谷丘	監督	須澤 崇史	コーチ	小池 隆信	326	東海大諏訪	監督	伊藤 冬樹	コーチ	伊藤 成広	425	ウェルネス長野	監督	吉野 みつ江	コーチ	須澤 勝	12706	主	南澤 優	2	12707	吉瀬 天優	1	12708	手島 柊人	1	12709	神戸 敦也	2	12710	椎名 勇翔	2	20310	主	大井 来瑠	2	20326	若林 旺佑	1	20316	島崎 理史	2	20315	金山 大希	2	20317	正村 大晟	2	20312	石井 優輝	2	20309	齊藤 流青	2	20314	M	大山 諒	2	32607	主	蟹澤 翔太	2	32608	長田 晴	2	32616	有賀 祐貴	1	32609	小笠原 颯大	2	32612	久保 結貴	2	32614	熊崎 大馳	2	32611	八幡 憲	2	32610	M	矢澤 裕翔	2	42501	主	青柳 好也	2	42502	北澤 拓真	2	42503	馬淵 航	1	42504	須澤 彌陸	1	42505	權野 大樹	1																				
107	須坂創成	監督	藤澤 直方	コーチ	湯本 光彦	204	上田東	監督	高岡 大樹	コーチ	渡邊 絵	312	上伊那農業	監督	小西 基貴	コーチ	竹内 健二	419	松商学園	監督	本道 由幸	コーチ		10716	主	松本 大善	2	10713	武 結月	2	10714	宮岡 樹生	2	10712	篠塚 天良	2	10715	小坂 駿斗	2	10726	岡島 亮太	1	10724	岩崎 竣莉	1	10719	M	池田 蒼駿	2	20423	主	中山 太智	2	20413	三島 颯斗	2	20409	池田 祐斗	2	20437	木村 将	1	20410	高橋 夏輝	2	20419	齊藤 孝	2	20415	島崎 隼也	2	20416	M	荒井 琥珀	2	31230	主	伊藤 凜翔	2	31226	池上 泰我	2	31231	神田 竜太郎	2	31228	松崎 廉耶	2	31219	北澤 咲人	2	31217	伊藤 未来翔	2	31225	宮崎 成望	2	31234	M	池上 悠月	2	41913	主	小林 拓未	2	41911	大久保 智喜	2	41912	竹内 秀晟	2	41914	柴田 幸之介	2	41915	柴田 蓮太郎	2										
109	長野吉田	監督	高城 浩文	コーチ	伊藤 雅之	205	丸子修学館	監督	西川原 一輝	コーチ	石川 岳人	315	伊那弥生ヶ丘	監督	沢田 義光	コーチ		409	松本深志	監督	青木 豪児	コーチ	伴野 大悟	10920	主	轟 圭悟	2	10911	川原 紫音	2	10917	別所 白蓮	2	10919	大瀬 翔太	2	10916	戸田 和佐	2	10918	泉 敢太	2	10926	塩入 駿	1	10913	M	山田 悠月	2	20518	主	吉原 璃空	2	20512	柄澤 晃成	2	20513	西沢 晃大	2	20514	青木 世那	2	20515	井尻 晴登	2	20516	清水 愛空	2	20517	樋口 桜太郎	2	31515	主	宮下 晃	2	31507	小林 千洋	2	31513	矢島 拓光	2	31514	河村 大和	2	31509	藪 大翔	2	31511	荒木 琉唯	2	31508	吉村 陸	2	31512	M	山本 吉恵	2	40919	主	松井 和音	2	40916	平林 大知	2	40917	藤原 颯槻	2	40922	綱脇 恭宏	2	40923	矢口 凌伍	2	40924	赤羽 優希	2	40926	白沢 龍祐	1	40925	M	柴 翔汰	2				
104	中野西	監督	小林 和成	コーチ	小林 彩奈	214	野沢北	監督	中村 隆幸	コーチ	金子 明良	314	伊那北	監督	蛭名 優太	コーチ	矢野 貴直	422	都市大塩尻	監督	佐瀬 祐樹	コーチ	角居 公生	10403	主	関澤 幸志	2	10405	三ツ井 秀斗	2	10406	春原 悠	2	10404	桑原 快翔	2	10407	山崎 朔也	1	10408	遠山 大道	1	10410	若林 優也	1	21421	主	日向 耕佑	2	21418	伴野 瑛悟	2	21420	太泰 優希	2	21414	佐藤 将大	2	21413	山崎 晃平	2	21425	由井 寛大	2	21419	足立 晃悠	2	31408	主	水野 隼介	2	31407	大久保 敦貴	2	31410	酒井 瞭	2	31416	高倉 空翔	2	31419	南郷 友輝	2	31411	古屋敷 伊織	2	31421	久保村 修	1	31418	M	向山 遼	2	42208	主	飯島 太一	2	42207	小林 優介	2	42210	本村 蓮天	2	42215	大橋 秀悠	2	42217	小原 健吾	2	42211	小池 一輝	2	42213	志賀 陽冬	2	42222	M	奥原 隼	1								
124	市立長野	監督	原田 裕太	コーチ	肥留間 淳也	201	上田千曲	監督	神林 務	コーチ	清水 達郎	319	飯田	監督	中島 かおる	コーチ	熊谷 均	406	松本工業	監督	金森 力	コーチ	林 恭子	12412	主	寺島 楓杜	2	12413	土屋 雄登	2	12410	高橋 逸颯	2	12408	徳永 周晟	2	12415	高橋 翔琉	1	12422	三間 龍之助	1	12423	徳木 慶斗	1	12411	M	松下 大輝	2	20116	主	武井 優杜	2	20109	林 翔空	2	20112	古原 大和	2	20113	鳶田 龍乃介	2	20118	丸山 望生	2	20119	香山 偉月	2	20121	松崎 大輝	1	20110	M	竹内 純	2	31906	主	坂田 拓哉	2	31926	神崎 楓太	1	31909	澤口 楓斗	2	31907	松田 蓮	2	31915	森 弘安	2	31912	平栗 慶太	2	31914	竹村 友希	2	31910	M	安江 月雄	2	40607	主	木戸 拓磨	2	40606	青柳 幹一	2	40608	清野 宙	2	40609	小林 陽史	2	40611	吉澤 優真	2	40612	武居 颯人	2	40620	牛越 朔太郎	1	40621	M	岡田 悠翔	1

127	学園長野	201	上田千曲	316	赤穂	419	松商学園
監督	須賀 健太郎	監督	保科 大栄	監督	奥原 未来	監督	本道 由幸
コーチ	三木 江里子	コーチ		コーチ	天野 哲郎	コーチ	
12751	主 小林 茉莉花 2	20158	主 中島 朱夏 2	31662	主 吉川 こより 2	41957	主 浅村 梨緒 2
12752	滝沢 杏菜 2	20164	清水 新菜 2	31654	松井 彩 2	41955	平岡 凜 2
12753	代田 楓子 2	20159	佐藤 優朱 2	31653	小林 みずき 1	41958	奥原 凜夏 2
12754	原 咲織 2	20160	土屋 葵依 2	31655	小池 瑠奈 1	41956	二木 亜水花 2
12755	山口 あずさ 1	20162	高野 愛莉 2	31657	清水 綾音 1	41967	実原 舜莉 1
12756	稲原 美称 1	20161	中村 那歩 2	31671	原沢 藍梨 1	41968	小岩井 里菜 1
12757	小宮山 凜 1	20169	大谷 季帆 1	31658	小林 楓乃 1	41966	丸山 樹里 1
12711	M 倉島 克実	20163	M 清水 耀 2	31661	M 唐澤 果鈴 2	41969	M 北原 ころろ 1
107	須坂創成	214	野沢北	326	東海大諏訪	409	松本深志
監督	藤澤 直方	監督	中村 隆幸	監督	濱 和男	監督	青木 豪児
コーチ	原 将俊	コーチ	金子 明良	コーチ	辰野 誠一	コーチ	伴野 大悟
10753	主 望月 梨々音 2	21458	主 井出 和花 2	32660	主 宮坂 果歩 2	40963	主 村田 有彩 2
10754	土屋 華菜 2	21465	川村 聖香 2	32659	百瀬 玲 2	40962	丸山 里桜 2
10757	澤井 千穂 2	21468	小林 晴菜 2	32661	河西 摩耶 2	40956	金 美慧 2
10756	福田 真美 2	21457	中澤 彩歌 2	32663	坂戸 愛佳 2	40958	岩水 彩夏 2
10755	福田 永美 2	21463	並木 汐音 2	32664	澤本 怜奈 2	40966	原 菜里 2
10759	森田 彩奈 1	21464	上原 みなみ 2	32665	下向 華歩 2	40961	東方 郁奈 2
10760	高橋 美華 1	21459	窪田 咲 2	32667	行田 遥果 1	40971	望月 幸歩 1
10758	M 石田 柚音 1	21467	M 安川 華 2	32666	M 小林 佑名 2	40965	M 大堀 花菜子 2
111	長野西	204	上田東	325	飯田女子	417	大町岳陽
監督	渡辺 勤	監督	新海 颯大	監督	中島 真典	監督	小林 裕樹
コーチ	宮本 春美	コーチ	上原 一馬	コーチ		コーチ	木下 愛里
11165	主 樋口 楓 2	20467	主 松林 百夏 2	32562	主 櫻井 優華 2	41756	主 小林 咲希 2
11162	矢澤 なおみ 2	20465	寺島 未唯 2	32551	伊藤 亜衣 2	41763	田中 心優 1
11163	西澤 麻美 2	20473	小島 華凜 2	32554	松下 衣莉 2	41758	長谷川 陽香 2
11160	近藤 美沙希 2	20476	小林 優 2	32563	萩原 奈央 2	41760	古市 莉璃 1
11164	久保 咲紀 2	20462	佐藤 美羽 2	32561	松崎 聖奈 2	41761	望月 里歩 1
11166	小山 彩乃 1	20459	長谷川 姫来 2	32559	北澤 明依 2	41762	小林 茜 1
11168	島村 瑠々華 1	20471	宮原 美海 2	32579	福澤 桃奈 1	41766	傳刀 瑠奈 1
11161	M 細井 優香 2	20466	M 和平 萌夏 2	32558	M 所澤 藍 2	41767	M 郷津 寿弘 1
110	長野	215	野沢南	312	上伊那農業	407	松本県ヶ丘
監督	島倉 沙織	監督	山口 達之	監督	尾崎 明香里	監督	湯川 紳
コーチ	松田 陽子	コーチ	成田 明	コーチ		コーチ	松岡 茜
11061	主 櫻井 香里 2	21560	主 高見澤 優 2	31270	主 向山 奈菜 2	40757	主 米山 彩花 2
11059	大川 優花 2	21561	竹内 愛恵 2	31264	小澤 萌乃 2	40761	坂口 麗 2
11056	井口 和奏 2	21562	磯貝 悠里 2	31266	中原 梨緒 2	40760	牛島 萌衣 2
11058	遠藤 蒼空 2	21563	武田 真奈羽 2	31267	両角 由佑香 2	40759	宮下 琴都美 2
11062	佐々木 結愛 2	21564	本道 美月 2	31269	櫻井 晃歩 2	40758	神農 優亜 2
11066	小淵 彩乃 1	21565	井出 果那 2	31272	蟹澤 のあ 1	40756	百瀬 瑚白 2
11065	小池 咲彩 1	21566	江元 咲希 2	31278	市川 倫 1	40775	奥原 あかり 1
	M		M	31262	M 宮島 笑未 2	40755	M 嶺山 和佳 2
112	長野商業	202	上田	303	諏訪実業	410	松本蠶ヶ崎
監督	倉田 愛美	監督	北澤 有里子	監督	小林 洸一	監督	新井 研二
コーチ	上條 龍也	コーチ	松崎 克彦	コーチ	池上 哲	コーチ	横川 真由
11258	主 柳澤 奈々 2	20253	主 坂井 萌花 2	30359	主 篠原 日和乃 2	41061	主 竹内 亜寿香 2
11256	大前 汐李 2	20255	井上 仁萌 2	30356	伊藤 琴里 2	41063	市川 知里 2
11257	永江 美海 2	20259	水出 帆香 2	30357	小松 茉菜 2	41065	高野 結衣 2
11259	大島 さくら 2	20257	別府 雅 2	30358	酒井 沙羅 2	41081	花村 結 1
11260	竹内 理子 2	20262	花見 満里奈 2	30361	村上 花 2	41082	齊藤 彩夏 1
11261	宮坂 世奈 2	20254	柳澤 愛久利 2	30363	櫻本 千夏 1	41075	田中 心路 1
11265	中原 玲 1	20263	掛川 葵乙 2			41057	逢澤 心実 2
11264	M 酒井 蒔花 1	20260	M 吉田 莉子 2			41066	M 長谷 綾香 2
128	長野日大	203	上田染谷丘	306	下諏訪向陽	413	豊科
監督	山崎 衣里奈	監督	尾沼 賢一	監督	田中 洋生	監督	細谷 冴理
コーチ	山本 晃	コーチ	小池 隆信	コーチ	横山 和弘	コーチ	清水 真一
12860	主 藤岡 章枝 2	20368	主 鳴澤 理恵 2	30660	主 村上 泉 2	41357	主 一柳 咲衣 2
12858	飯田 麻弥 2	20360	金子 茉央 2	30657	小島 彩奈 2	41358	伊藤 美羽 2
12859	小林 璃生 2	20357	春原 莉子 2	30658	大島 芽生 2	41359	上條 佳奈 2
12861	松崎 琴里 2	20363	市村 遥菜 2	30659	伊藤 真紘 2	41360	倉田 侑季 2
12862	宮本 有彩 2	20372	西澤 柚良 2	30663	宮下 あめ 1	41361	召田 瑠夏 2
12864	伊藤 優杏 1	20371	諏訪部 葉月 2	30664	柏原 ひな 1	41356	渡邊 結衣 2
12867	田口 彩乃 1	20369	深澤 葵衣 2	30661	田中 絆 1	41362	高橋 颯希 1
	M	20364	M 大熊 朱理 2	30662	M 上條 亜美花 1	41366	M 西川 ころろ 1

大会当日の朝の練習コート地区別割り (信州スカイパーク)

《1日目》

8:30~9:30

メイン体育館

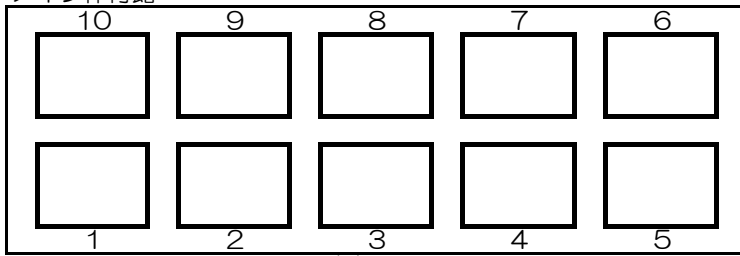

本部

《練習コート地区時間割》

8:30~8:45 [中信地区]
8:45~9:00 [南信地区]
9:00~9:15 [北信地区]
9:15~9:30 [東信地区]

サブ体育館

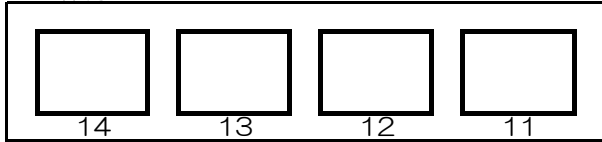

入り口

2日目の、学校対抗決勝戦終了後30分間、3日目と同じコート割で、個人戦の練習時間をとります。

《2日目》

8:30~9:00

メイン体育館

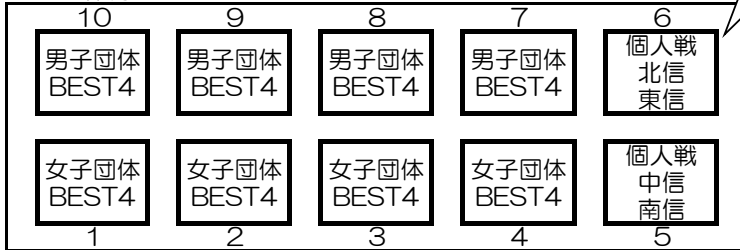

本部

サブ体育館

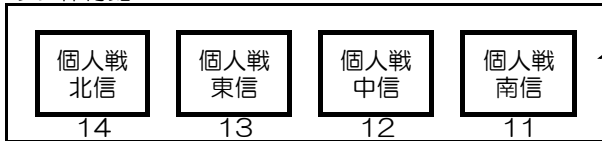

入り口

サブ体育館は、学校対抗戦終了後と個人戦ダブルスの時は、個人戦の練習ができます。ただし、地区ごとのコート割を守ってください。

《2日目 学校対抗戦終了後30分間》

メイン体育館

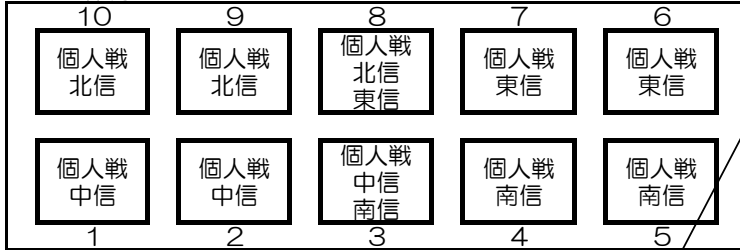

本部

サブ体育館

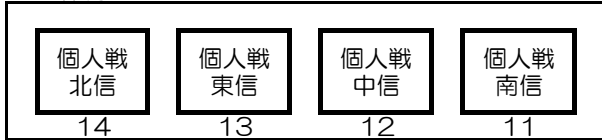

入り口

《3日目》

8:30~9:30

※初日の地区割りに準じます。

《練習コート地区時間割》

8:30~8:45 [中信地区]
8:45~9:00 [南信地区]
9:00~9:15 [北信地区]
9:15~9:30 [東信地区]

信州スカイパーク体育館 メイン10面 サブ4面

めやす・コート	メイン										サブ			
	1	2	3	4	5	6	7	8	9	10	11	12	13	14
10:00~	BT1	BT2	BT3	BT4	BT5	BT6	GT1	GT2	GT3	GT4	GT5	GT6	GT7	GT8
	BT7	BT8	BT9	BT10	BT11	BT12	GT9	GT10	GT11	GT12	GT13	GT14	GT15	GT16
	BT13	BT14	BT15	BT16			GT17	GT18	GT19	GT20				
	BT17	BT18	BT19	BT20										

二	9:10~	BT21	BT21	GT21	GT21	GT21	GT22	GT22	GT22	BT22	BT22				
		BT23					BT23			BT23					
30分間休憩(個人戦会場練習)															
日		BD1	BD2	BD3	BD4	BD5	BD6	BD7	GD1	GD2	GD3	GD4	GD5	GD6	GD7
		BD8	BD9	BD10	BD11	BD12	GD8	GD9	GD10	GD11	GD12				
目		BD13	BD14				GD13	GD14							
		BD15	BD16				GD15	GD16							

三	9:45~	BS1	BS2	BS3	BS4	BS5	BS6	BS7	GS1	GS2	GS3	GS4	GS5	GS6	GS7
		BS8	BS9	BS10	BS11	BS12	BS13	BS14	GS8	GS9	GS10	GS11	GS12	GS13	GS14
		BS15	BS16						GS15	GS16					
日		BS17	BS18	BS19	BS20	BS21	GS17	GS18	GS19	GS20	GS21				
		BS22	BS23	BS24				GS22	GS23	GS24					
目		BS25	BS26	BS27	BS28			GS25	GS26	GS27	GS28				
		BS29	BS30				GS29	GS30							
		BS31	BS32				GS31	GS32							

コートと時刻はめやすです。開始時刻が早まる場合もあります。

縦線のない部分は空いたコートに入ります。

<信州スカイパーク 座席割>

2 F 席

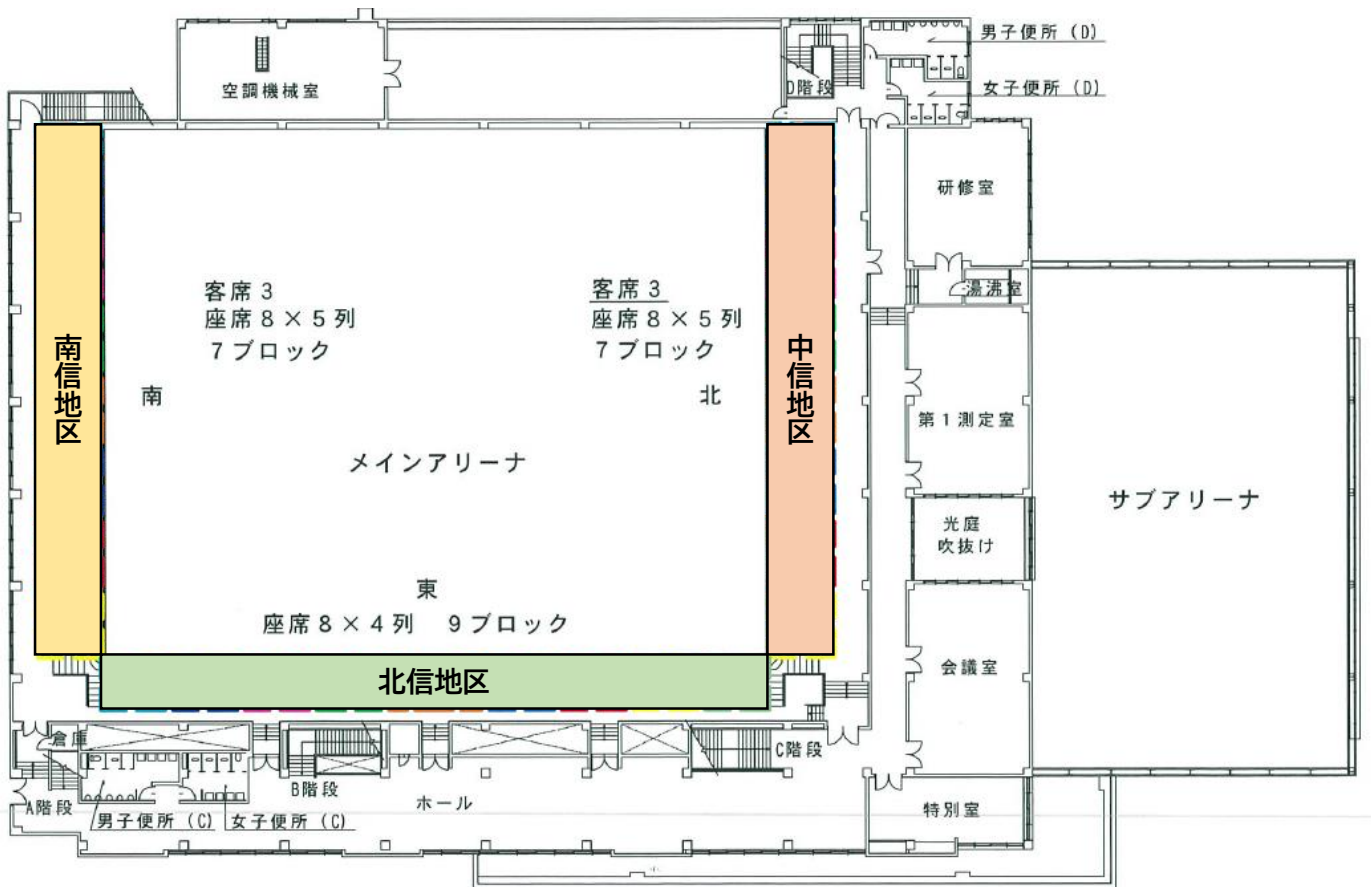

3 F 席

